

Aluminiumjalousie Holzjalousie

Technik und Preise 01/2024



Allen Verkäufen liegen unsere Verkaufs-, Lieferungs- und Zahlungsbedingungen zugrunde. Es gelten unsere zum Zeitpunkt des Vertragsschlusses gültigen AGBs, die jederzeit unter www.jordanshop.de/AGB-3 eingesehen werden können.

Unsere Abgabepreise verstehen sich zzgl. der jeweils gültigen gesetzlichen Mehrwertsteuer.

Alle bisherigen Preise und Preislisten verlieren hiermit ihre Gültigkeit.

Die Preise gelten bis auf weiteres, zwischenzeitliche Preisänderungen sowie Irrtum vorbehalten.
Für Druckfehler übernehmen wir keine Haftung.

VK = unverbindliche Preisempfehlung in Euro inklusive Mehrwertsteuer (versteht sich nur als Kalkulationshilfe)

Falls keine besonderen Angaben in der Preisliste enthalten sind, verstehen sich alle Preise per lfm bzw. Stk. ohne gesetzliche Mehrwertsteuer.

Versandkosten, Frachtfreigrenze, Mindermengenzuschlag:

Ab einem Auftragswert von 300,- € erfolgt die Lieferung versandkostenfrei.

Bei einem Netto-Auftragswert von < 300,- € berechnen wir eine Versandkostenpauschale von 9,50 € (paketdienstfähige Sendungen).







Erfolgt die Lieferung mit LKW (z.B. Schienen, Stangen) berechnen wir zusätzlich Logistikkosten von 18,- €.

Unter einem Warenwert von 75,- € erheben wir einen Mindermengenzuschlag von 7,50 €.

Bei Kulanzrücknahmen wird ein Abschlag in Höhe von 20%, mindestens aber 25,- €, vom Warenwert abgezogen.

Bitte beachten Sie, dass wir nur Lagerware zurücknehmen können.

Farblegende Nizza-Produktgruppen

Farbe	Produktgruppe	Farbe	Produktgruppe
	DUETTE[®]		Rollo
	Plissee		Flächenvorhang
	Aluminium-Jalousie		Lamellenvorhang
	Holz-Jalousie		

EINLEITUNG	Informationen zur Kindersicherheit gemäß EN 13120	4
-------------------	---	---



Aluminium-Jalousie	INVIDIA-Jalousie	Produktbeschreibung	5
		Modellübersicht	6
		Preise mit 16 mm Lamellen	7
		Preise mit 25 mm Lamellen	8
		Aufmaß	9
	Standard-Jalousie	Produktbeschreibung	11
		Modellübersicht Schnurzug/Wendestab	12
		Modellübersicht Kettenzug	12
		Preise mit 16 mm Lamellen	14– 15
		Preise mit 25 mm Lamellen	16– 19
	Zubehör	INVIDIA-Jalousie	20
		Standard-Jalousie	20– 21
	Dachfenster-Jalousie	Produktbeschreibung	22
		Modellübersicht	22
		Preise und Zubehör	23
		Dachfenstertypen und -marken	24
		Lieferübersicht	25– 30
	Aufmaß & Bestellen	Aufmaß Standard-Jalousie, Querschnitte	31
		Pakethöhen, Bestellhinweise	32



Holz-Jalousie	Holz-Jalousie HSS 50	Produktbeschreibung	33
		Einleitung	34
		Modellübersicht	35
		Preise	36
		Zubehör	37
		Aufmaß & Bestellen	38– 39

Kindersicherheit

Modelle mit Schnurzug werden nicht „kindersicher“ ausgeliefert. Auf Wunsch liefern wir die kindersichere Ausführung gern ohne Mehrpreis. Jalousien mit Kettenzug sind mit einem Child Safety-Kettenzuggetriebe versehen (die Kette der Anlage darf bis 60 cm über dem Boden ohne Kettenspanner montiert werden)

Die INVIDIA Jalouse entspricht in Ihrer Ausstattung generell den Anforderungen und Vorgaben der Norm für Kindersicherung EN 13120.

Informationen zur Kindersicherheit gemäß EN 13120

Schnurlängen

Bei zusätzlicher Angabe der Montagehöhe: Montagehöhe - 150 cm

Bei Angabe der Anlagenhöhe: Anlagenhöhe - 150 cm

Bitte beachten Sie die Vorgaben der EN 13120.

Montagehöhe bekannt

max. Bedienungslänge = Montagehöhe - 150 cm

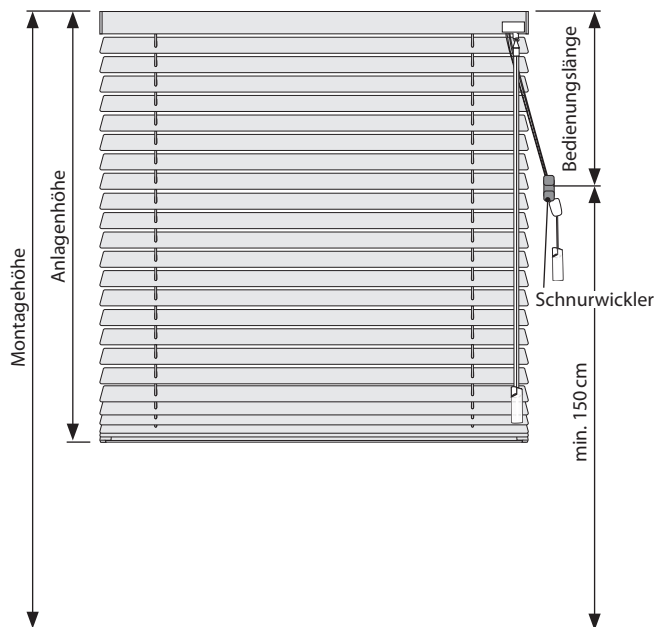

Montagehöhe nicht bekannt

Anlagenhöhe ≤ 250 cm → max. Bedienungslänge = 100 cm

Anlagenhöhe > 250 cm → max. Bedienungslänge = Anlagenhöhe - 150 cm

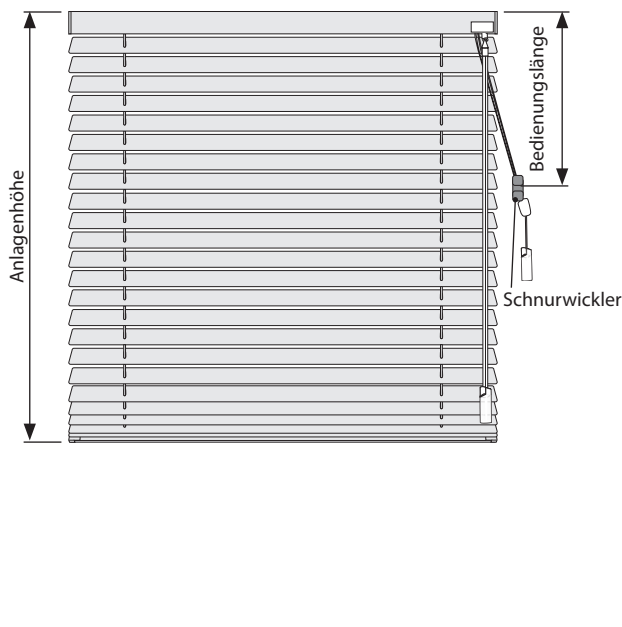



IJ – INVIDIA-JALOUSIE

Verspannte Modelle für rechteckige, senkrechte Dreh-/Kippfenster, Türen, Schiebe- und Festelemente

Die Jalousie INVIDIA ist eine funktionelle Hand-Bedienungs-Jalousie mit Lamellen in der Breite 16 mm oder 25 mm

Die Wende-Bedienung erfolgt durch einen Schiebeknopf, der im oberen Bediengriff integriert ist. Mit diesem kann man die Lamellenwinkelseinstellung besonders fein justieren und dem Beschattungsbedarf anpassen. Auf Wunsch können die Jalousien zusätzlich mit einem zweiten Schiebeknopf im unteren Bediengriff geliefert werden.

Die Beschattung der Fläche erfolgt über zwei bewegliche Schienen mit Griffbedienung. Das Heben und Senken der Jalousie kann mit dem Griff an der oberen und/oder an der unteren Schiene erfolgen. Es kann zum Beispiel nur der untere Bereich des Fensters verschattet werden und im oberen Bereich bleibt die volle Durchsicht erhalten. So können auch Bildschirmarbeitsplätze partiell beschattet werden.

Es besteht eine Vergleichbarkeit zum DUETTE®/Plissee-Modell BB24. Im Gegensatz zur Plissee-Anlage lässt sich die beschattete Fläche durch Wenden der Lamellen sofort entschatten, bzw. das Licht dosieren. Sie ist verspannt und die Schienen können auf jeder beliebigen Stelle platziert werden.

Dieser moderne Jalousietyp eignet sich besonders für Fenster mit kleinen bis mittleren Flächen und zur Montage in der Glasleiste.

- Premium-Lamellen, aus spezialbehandeltem und hochflexiblem Aluminium mit dauerhafter Lackierung.
- Ober- und Unterschiene 27 × 20 mm, aus Aluminium weiß, silber oder schwarz (preisgleich) oder RAL- Farben (Mehrpreis).
- Die obere Bedienschiene erfährt einen zuverlässigen Halt durch zwei Magnete.
- Schnüre und Kordeln werden farblich an die Lamellen angepasst.
- Spannschuhe und Kunststoffteile in weiß, grau oder schwarz.
- Erhältlich in 16 mm und 25 mm Lamellenbreite.
- Standardmäßige Wendung am Schiebeknopf im oberen Bediengriff oder oberen und unteren Bediengriff.
- Alle Modelle sind feuchtraumgeeignet.

INVIDIA IJ – mit 25 mm oder 16 mm Lamellen

- Lamellen aus spezialbehandeltem und hochflexiblem Aluminium mit Lackierung
- Ober- und Unterschiene 27 × 20 mm, aus Aluminium weiß oder silber (preisgleich) oder RAL- Farben (Mehrpreis)
- Schnüre/Kordeln farblich an die Lamellen angepasst, Kunststoffteile weiß oder grau
- feuchtraumgeeignet

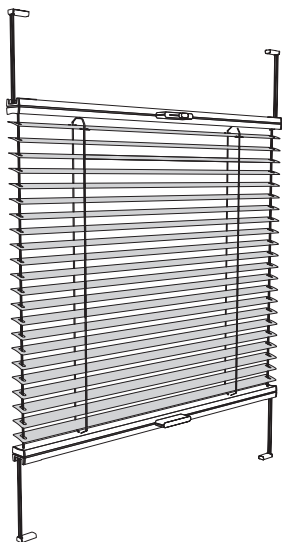

MODELL IJ 25-1 25 mm Lamellen, Bediengriff und Schiebeknopf zum Wenden

- Das Wenden der Lamellen erfolgt über **einen Schiebeknopf im oberen Bediengriff**
- Das Heben / Senken des Behanges erfolgt durch Bediengriffe an der Ober- und Unterschiene
- Ab 90 cm Breite 2 Bediengriffe an Ober- und Unterschiene
- Befestigung mittels Spannfixierung J1 in der Glasleiste

Breite in cm		Höhe in cm		Fläche
min.	max.	min.	max.	max. m ²
32	150	20	220	2

MODELL IJ 16-1 16 mm Lamellen, Bediengriff und Schiebeknopf zum Wenden

- wie IJ 25-1, jedoch mit 16 mm breiten Lamellen

Breite in cm		Höhe in cm		Fläche
min.	max.	min.	max.	max. m ²
32	150	20	220	2

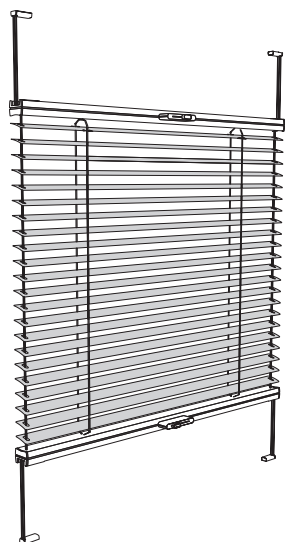

MODELL IJ 25-2 25 mm Lamellen, Bediengriff und Schiebeknopf zum Wenden

- Das Wenden der Lamellen erfolgt über **einen Schiebeknopf im oberen und unteren Bediengriff**
- Das Heben / Senken des Behanges erfolgt durch Bediengriffe an der Ober- und Unterschiene
- Ab 90 cm Breite 2 Bediengriffe an Ober- und Unterschiene
- Befestigung mittels Spannfixierung J1 in der Glasleiste

Breite in cm		Höhe in cm		Fläche
min.	max.	min.	max.	max. m ²
32	150	20	220	2

MODELL IJ 16-2 16 mm Lamellen, Bediengriff und Schiebeknopf zum Wenden

- wie IJ 25-2, jedoch mit 16 mm breiten Lamellen

Breite in cm		Höhe in cm		Fläche
min.	max.	min.	max.	max. m ²
32	150	20	220	2

Invidia IJ – Optionen gegen Mehrpreis:
Selbstklebende Montageschienen A2, zur Montage der Schienen ohne Bohren, Kleben direkt auf der Glasscheibe

INVIDIA IJ 16-1 – Jalousie mit 16 mm Lamellen

Höhe in cm	PG	Breite in cm											Mehrpreise A2
		50	60	70	80	90	100	110	120	130	140	150	
80	1	174	182	194	207	221	233	247	260	274	286	300	37
	2	220	233	246	261	271	286	300	312	326	340	353	
	3	251	265	277	292	302	317	331	344	358	371	384	
	4	282	296	309	324	334	349	363	375	389	403	415	
90	1	181	191	203	216	231	242	256	268	282	296	309	40
	2	225	238	251	266	277	294	306	321	332	348	361	
	3	256	270	282	297	309	325	338	353	364	379	393	
	4	287	301	314	329	340	356	369	384	395	410	424	
100	1	189	199	212	225	238	251	265	277	291	305	319	42
	2	231	242	256	270	285	300	312	327	344	358	373	
	3	262	274	287	301	316	331	344	359	375	389	404	
	4	294	305	319	332	348	363	375	390	407	420	435	
110	1	201	208	221	233	247	260	274	287	300	314	327	45
	2	233	247	266	276	295	307	325	339	355	370	385	
	3	265	279	297	307	326	339	356	370	386	401	417	
	4	296	310	329	339	358	370	388	401	418	433	448	
120	1	211	217	230	243	256	270	282	296	310	322	336	48
	2	238	252	268	291	301	319	330	348	365	383	398	
	3	270	284	300	322	332	350	361	379	396	414	429	
	4	301	315	331	354	364	381	393	410	428	445	460	
130	1	218	226	238	252	265	279	291	305	319	332	344	52
	2	242	257	276	295	310	326	344	358	376	394	409	
	3	274	289	307	326	341	358	375	389	408	425	440	
	4	305	320	339	358	373	389	407	420	439	457	472	
140	1	227	235	248	261	274	287	301	314	327	341	-	54
	2	248	266	284	300	319	331	355	370	388	405	-	
	3	280	297	315	331	350	363	386	401	419	437	-	
	4	311	329	346	363	381	394	418	433	450	468	-	
150	1	237	245	257	270	284	296	310	324	336	-	-	56
	2	252	271	294	307	326	346	361	379	400	-	-	
	3	284	302	325	339	358	378	393	410	432	-	-	
	4	315	334	356	370	389	409	424	442	463	-	-	
160	1	246	253	266	280	292	306	319	332	-	-	-	61
	2	257	276	300	317	331	355	373	392	-	-	-	
	3	289	307	331	348	362	386	405	423	-	-	-	
	4	320	339	362	380	394	417	436	454	-	-	-	
170	1	252	262	275	289	301	315	329	-	-	-	-	63
	2	265	283	303	324	344	360	383	-	-	-	-	
	3	296	315	334	356	375	392	414	-	-	-	-	
	4	328	346	366	387	407	423	446	-	-	-	-	
180	1	262	271	284	297	312	324	337	-	-	-	-	66
	2	273	293	312	329	348	373	392	-	-	-	-	
	3	304	324	343	360	380	405	423	-	-	-	-	
	4	335	356	374	392	411	436	454	-	-	-	-	
190	1	269	281	293	307	320	334	-	-	-	-	-	69
	2	276	297	317	339	358	379	-	-	-	-	-	
	3	307	329	348	370	389	410	-	-	-	-	-	
	4	339	360	380	401	421	441	-	-	-	-	-	
200	1	275	290	303	316	330	344	-	-	-	-	-	71
	2	279	301	324	346	370	387	-	-	-	-	-	
	3	310	332	356	377	401	419	-	-	-	-	-	
	4	342	363	387	409	433	450	-	-	-	-	-	
210	1	279	299	313	324	339	-	-	-	-	-	-	74
	2	283	307	329	355	376	-	-	-	-	-	-	
	3	315	339	360	386	408	-	-	-	-	-	-	
	4	346	370	392	417	439	-	-	-	-	-	-	
220	1	284	308	321	335	347	-	-	-	-	-	-	77
	2	289	313	332	359	385	-	-	-	-	-	-	
	3	352	375	395	422	448	-	-	-	-	-	-	
	4	387	411	432	458	485	-	-	-	-	-	-	

Klebeschiene A2

Zur Montage mit Klebeband auf der Fensterscheibe. Der seitliche Lichteinfall wird reduziert. Geeignet für Fenster, an denen nicht gebohrt werden darf.

Nur in Verbindung mit einer INVIDIA Jalousie lieferbar. Eine nachträgliche Montage ist nicht möglich.

Für eine langanhaltende Montage reinigen Sie bitte vorab das Glas gründlich mit einem Reinigungstuch um Schmutz und eventuelle Silikonrückstände auf dem Glas zu entfernen. Das Klebeband lässt sich mit Hilfe eines handelsüblichen Etikettenentferner rückstandslos entfernen.

Ausführung €/Komplettsset
Aufpreis pro Anlage siehe rechte Spalte der Preistabelle.

Hinweise

Jede Invidia-Jalousie wird genau auf die Bestellhöhe eingestellt. Sollte vor Ort die Montagehöhe von der Bestellhöhe abweichen, ist die mittlere Wendeschnur nachzuspannen (siehe auch Montageanleitung).

- Bei den Typen IJ 25 und IJ 16 ist es möglich, dass es beim Wenden an der Unterschiene vorkommt, dass diese leicht absackt. Dies ist kein Mangel, der Grund ist das jeweilige Anlagengewicht
- Eine vollständige Magnethaltekraft kann nur erreicht werden, wenn die Spannfixierungen im 90° Winkel zum Glas montiert werden.

Zubehör Invidia IJ siehe Seite 20.

Mehrpreise für Optionen

IJ 16-2 25,00 EUR/je Anlage
Wendebedienung in Ober- und Unterschiene

Ober- und Unterschiene in RAL- Farbe Auf Anfrage

INVIDIA IJ 25-1 – Jalousie mit 25 mm Lamellen

Höhe in cm	PG	Breite in cm											Mehrpreise A2
		50	60	70	80	90	100	110	120	130	140	150	
80	1	149	156	167	177	187	197	207	218	228	238	248	37
	2	181	191	208	216	233	245	248	267	275	292	297	
	3	212	222	240	247	265	276	280	299	306	324	329	
	4	243	253	271	279	296	307	311	330	338	355	360	
90	1	154	163	174	184	196	206	217	227	238	248	260	40
	2	184	194	215	222	238	250	256	272	282	297	306	
	3	216	226	246	253	270	281	287	304	314	329	338	
	4	247	257	277	285	301	312	319	335	345	360	369	
100	1	161	171	182	193	205	216	226	237	248	260	270	42
	2	188	199	220	231	242	256	263	280	289	306	314	
	3	220	231	251	262	274	287	295	311	320	338	345	
	4	251	262	282	294	305	319	326	343	351	369	376	
110	1	167	178	189	201	213	225	236	247	258	270	281	45
	2	191	205	222	240	247	262	272	286	301	314	327	
	3	222	236	253	271	279	294	304	317	332	345	359	
	4	253	267	285	302	310	325	335	349	364	376	390	
120	1	174	186	197	210	221	233	245	257	268	280	292	48
	2	205	217	231	246	256	271	284	300	311	327	332	
	3	236	248	262	277	287	302	315	331	343	359	364	
	4	267	280	294	309	319	334	346	363	374	390	395	
130	1	183	193	206	217	230	242	255	266	279	291	302	52
	2	206	220	240	251	262	279	289	311	315	332	340	
	3	237	251	271	282	294	310	320	343	346	364	371	
	4	268	282	302	314	325	341	351	374	378	395	403	
140	1	191	199	213	226	238	251	263	276	289	301	314	54
	2	207	222	246	256	263	284	297	314	327	340	353	
	3	238	253	277	287	295	315	329	345	359	371	384	
	4	270	285	309	319	326	346	360	376	390	403	415	
150	1	197	207	221	233	247	260	274	286	299	311	324	56
	2	213	231	251	262	272	291	311	321	332	344	355	
	3	245	262	282	294	304	322	343	353	364	375	386	
	4	276	294	314	325	335	354	374	384	395	407	418	
160	1	207	215	228	242	256	268	282	296	309	322	-	61
	2	222	240	256	270	284	302	315	332	350	368	-	
	3	253	271	287	301	315	334	346	364	381	399	-	
	4	285	302	319	332	346	365	378	395	413	430	-	
170	1	215	222	236	250	263	277	291	305	319	-	-	63
	2	231	245	262	279	286	312	321	330	339	-	-	
	3	262	276	294	310	317	344	353	361	370	-	-	
	4	294	307	325	341	349	375	384	393	401	-	-	
180	1	221	230	243	258	272	286	301	315	-	-	-	66
	2	235	251	265	284	297	315	331	348	-	-	-	
	3	266	282	296	315	329	346	363	379	-	-	-	
	4	297	314	327	346	360	378	394	410	-	-	-	
190	1	227	237	251	266	281	296	310	325	-	-	-	69
	2	238	256	276	289	302	321	340	359	-	-	-	
	3	270	287	307	320	334	353	371	390	-	-	-	
	4	301	319	339	351	365	384	403	422	-	-	-	
200	1	232	243	260	275	290	305	320	-	-	-	-	71
	2	242	262	284	300	312	331	350	-	-	-	-	
	3	274	294	315	331	344	363	381	-	-	-	-	
	4	305	325	346	363	375	394	413	-	-	-	-	
210	1	236	251	267	282	297	314	-	-	-	-	-	74
	2	242	263	286	311	320	329	-	-	-	-	-	
	3	274	295	317	343	351	360	-	-	-	-	-	
	4	305	326	349	374	383	391	-	-	-	-	-	
220	1	242	258	275	291	306	322	-	-	-	-	-	77
	2	251	270	297	312	325	338	-	-	-	-	-	
	3	282	301	329	344	356	369	-	-	-	-	-	
	4	314	332	360	375	388	400	-	-	-	-	-	

Klebeschiene A2

Zur Montage mit Klebeband auf der Fensterscheibe. Der seitliche Lichteinfall wird reduziert. Geeignet für Fenster, an denen nicht gebohrt werden darf.

Nur in Verbindung mit einer INVIDIA Jalousie lieferbar. Eine nachträgliche Montage ist nicht möglich.

Für eine langanhaltende Montage reinigen Sie bitte vorab das Glas gründlich mit einem Reinigungstuch um Schmutz und eventuelle Silikonrückstände auf dem Glas zu entfernen. Das Klebeband lässt sich mit Hilfe eines handelsüblichen Etikettenentferner rückstandslos entfernen.

Ausführung €/Komplettsset
Aufpreis pro Anlage siehe rechte Spalte der Preistabelle.

Hinweise

Jede Invidia-Jalousie wird genau auf die Bestellhöhe eingestellt. Sollte vor Ort die Montagehöhe von der Bestellhöhe abweichen, ist die mittlere Wendeschiene nachzuspannen (siehe auch Montageanleitung).

- Bei den Typen IJ 25 und IJ 16 ist es möglich, dass es beim Wenden an der Unterschiene vorkommt, dass diese leicht absackt. Dies ist kein Mangel, der Grund ist das jeweilige Anlagengewicht
- Eine vollständige Magnethaltekraft kann nur erreicht werden, wenn die Spannfixierungen im 90° Winkel zum Glas montiert werden.

Zubehör Invidia IJ siehe Seite 20.

Mehrpreise für Optionen

IJ 25-2 25,00 EUR/je Anlage
Wendebedienung in Ober- und Unterschiene

Farbwechsel 15,00 EUR/pro Farbe
mehrere Lamellenfarben in einer Jalousie

Ober- und Unterschiene in RAL- Farbe Auf Anfrage

Aufmaß INVIDIA IJ-Modelle für die Montage zwischen den Glasleisten

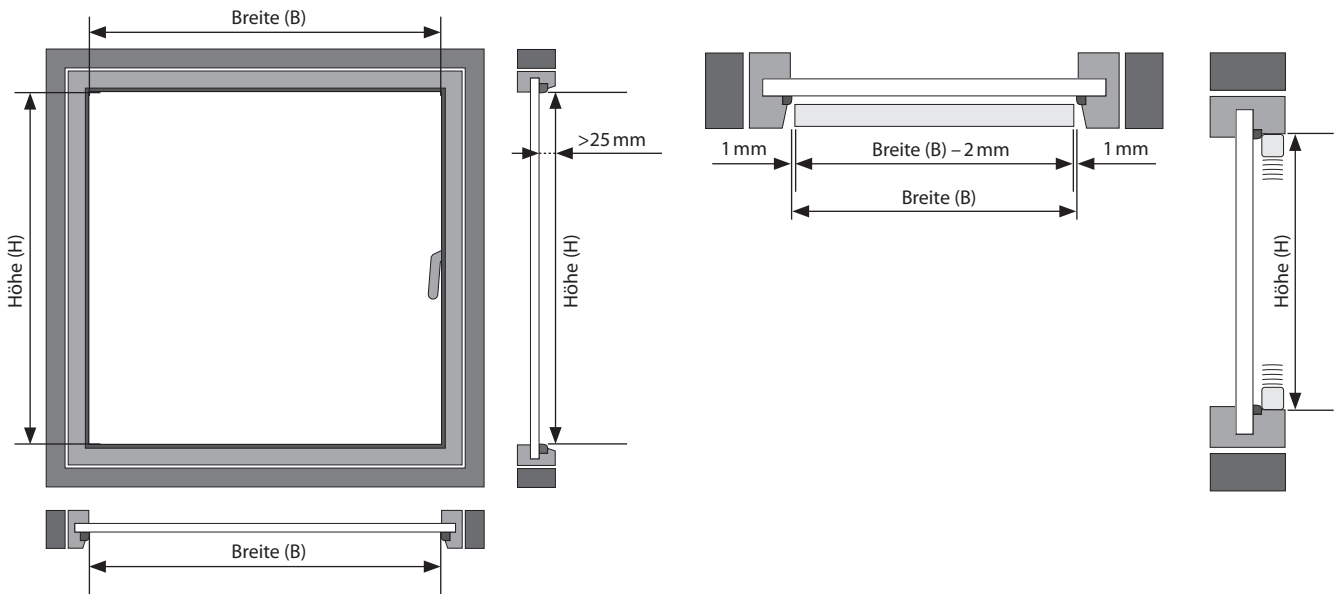

Bestellmaße

Gilt für alle Anlagen mit Bediengriff:

Bestellbreite (B) = lichtetes Scheibenmaß (Abzug: 2 – 5 mm)

Bestellhöhe (H) = lichtetes Scheibenmaß

Wichtiger Hinweis:

Bitte prüfen Sie, ob ggf. Spezialgläser vorhanden sind, bei denen aufgrund der Herstelleranweisung größere Montageabstände berücksichtigt werden müssen.

Optimaler Mess- und Montageabstand

15 mm Abstand zum Glas

Aufmaß INVIDIA IJ-Modelle mit selbstklebenden Montageschienen A2

Aufmaß Methode A

Wenn die Dichtung **kleiner oder gleich 5 mm** ist:

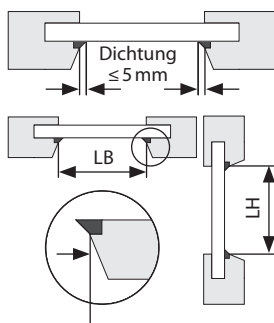

Bestellbreite

Lichte Breite „LB“ (vor Dichtung gemessen) **abzgl. 5 mm**

Bestellhöhe

Lichte Höhe „LH“ (vor Dichtung gemessen) **abzgl. 4 mm**

Aufmaß Methode B

Wenn die Dichtung **größer als 5 mm** ist:

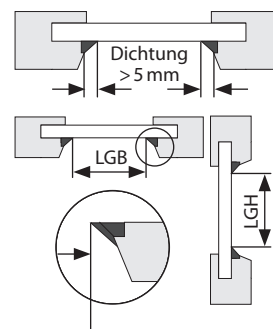

Bestellbreite

Lichte Glasbreite „LGB“ (zwischen der Dichtung gemessen) **+ 3 mm**

Bestellhöhe

Lichte Glashöhe „LGH“ (zwischen der Dichtung gemessen) **+ 6 mm**

Bestellhinweise/-angaben INVIDIA IJ-Modelle – Beispiel

- | | | | |
|--|--------------|-------------------------------|------------|
| 1. Jalousie-Anzahl | 1 | 5. Farbe der Profile | weiß |
| 2. Invidia-Modell | IJ 25-2 | 6. Sonderzubehör (Wandwinkel) | - |
| 3. Bestellbreite und Bestellhöhe in cm | 130 × 100 cm | 7. Kommission | Mustermann |
| 4. Lamellen-Farbnummer | J.1.0204 | | |

ALUMINIUM-JALOUSIEN

STANDARD-JALOUSIE





SW – SCHNURZUG/WENDESTAB | K – KETTENZUG

Freihängende Modelle für rechteckige, senkrechte Dreh-/Kippfenster, Türen, Schiebe- und Festelemente, auf Wunsch mit Seitenführung (Mehrpreis)

Schnurzug-/Wendestab-Jalousie – das Jalousie-Original

Das Qualitätsprodukt ist auf Maß gefertigt. Die Jalousie besteht aus sehr starken, hochwertigen und ultraflexiblen 16 mm oder 25 mm breiten Lamellen. Die einrichtungsorientierte Farbauswahl der Lamellen ermöglicht eine harmonische Anpassung an jeden Raum.

Viele Einzelteile sind farblich auf die Lamellen und aufeinander abgestimmt. Die Schnüre und Bedienelemente im dezenten Design unterstreichen zusätzlich die hohe Qualität der Materialien. Komfortabel ist auch die große Palette an Bedienmöglichkeiten für jeden individuellen Bedarf.

Viele Montagemöglichkeiten erfüllen fast jeden Montagewunsch. Diese Premium-Jalousie ist nahezu für jeden Einsatzort geeignet und aufgrund der Baugrößen für viele Fenstergrößen geeignet.

MegaView™ – Die Jalousie mit Durchblick

Die Jalousie MegaView™ ermöglicht durch das Wenden der Lamellen eine bessere Durchsicht – eine sogenannte „doppelte Ansicht“ – nach draußen.

Die Jalousie öffnet und schließt zunächst wie gewohnt. Die besondere Eigenschaft der MegaView™ ist, dass beim Wenden der Lamellen sich jeweils zwei Lamellen aufeinander legen. Dadurch entsteht eine 36 mm große Durchsicht.

Die Jalousie MegaView™ ist in allen Lamellenfarben in 25 mm Breite lieferbar.

Alternative Bedienung für beide Jalousie-Typen durch Kettenzug möglich (Mehrpreis).

- Lamellen aus spezialbehandeltem und hochflexiblem Aluminium mit dauerhafter Lackierung
- Oberschiene 25 × 24 mm aus lackiertem Stahl, farblich passend zu den Lamellen angeglichen
- Unterschiene 24 × 12,5 mm aus lackiertem Stahl oder Aluminium, farblich passend zu den Lamellen
- Schnüre, Kordeln und Kunststoffteile farblich angepasst
- Gegen Mehrpreis mit Seitenführung



SW – Schnurzug/Wendestab

- Lamellen aus spezialbehandeltem und hochflexiblem Aluminium mit Lackierung
- Oberschiene 25 × 24 mm aus lackiertem Stahl, farblich passend zu den Lamellen
- Schnüre, Kordeln und Kunststoffteile farblich an die Lamellen angepasst
- gegen Mehrpreis mit Seitenführung

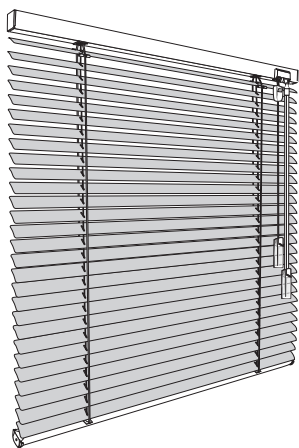

MODELL SW 25

25 mm Lamellen, Schnurzug und Wendestab

- Heben / Senken des Behanges durch Schnurzug
- Durch ein Schnurschloss in jeder beliebigen Höhe arretierbar
- Wenden der Lamellen über einen Wendestab.
- Die Bedienelemente sind wahlweise links oder rechts gemeinsam oder getrennt auf beiden Seiten lieferbar
- Kindersichere Ausführung auf Wunsch ohne Mehrpreis erhältlich

Breite in cm		Höhe in cm	Fläche
min.	max.	max.	max. m ²
27	330	300	6

MODELL SW 16

16 mm Lamellen, Schnurzug und Wendestab

- wie SW 25, jedoch mit 16 mm breiten Lamellen

Breite in cm		Höhe in cm	Fläche
min.	max.	max.	max. m ²
27	270	230	5

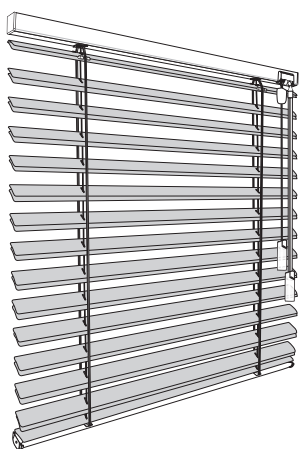

MODELL SW 25 MegaView™

25 mm Lamellen, Schnurzug und Wendestab

- Heben / Senken des Behanges durch Schnurzug
- Durch ein Schnurschloss in jeder beliebigen Höhe arretierbar
- Wenden der Lamellen über einen Wendestab.
- Die Bedienelemente sind wahlweise links oder rechts gemeinsam oder getrennt auf beiden Seiten lieferbar
- Kindersichere Ausführung auf Wunsch ohne Mehrpreis erhältlich

Breite in cm		Höhe in cm	Fläche
min.	max.	max.	max. m ²
32	330	300	4

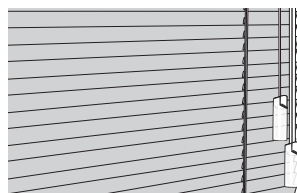

SW 25 MegaView™ mit geschlossenen Lamellen

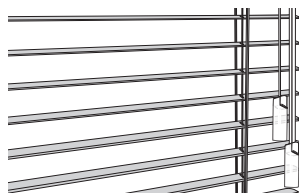

SW 25 MegaView™ mit geöffneten Lamellen

Standard-Jalousie – Optionen gegen Mehrpreis:

Seitenführung (Spanndraht) mit Spannfuß oder Spannwinkel

Farbwechsel – mehrere Lamellenfarben in einer Jalousie

K – Kettenzug

- Lamellen aus spezialbehandeltem und hochflexiblem Aluminium mit Lackierung
- Oberschiene 25 × 24 mm aus lackiertem Stahl, farblich passend zu den Lamellen
- Schnüre, Kordeln und Kunststoffteile farblich an die Lamellen angepasst
- Die Kettenfarbe ist transparent, auf Wunsch weiß oder grau.
- gegen Mehrpreis mit Seitenführung



MODELL K 25
25 mm Lamellen, Kettenzug

- Heben / Senken und Wenden des Behanges durch ein Child Safety - Kettenzuggetriebe (die Kette der Anlage darf bis 60 cm über dem Boden ohne Kettenspanner montiert werden)
- Kettengertriebe wahlweise links oder rechts in der Übersetzung 1:3,3
- Ein Kettenrad für die Übersetzung 1 : 1 wird mitgeliefert
- Gegen Mehrpreis mit Metall-Endloskette

Breite in cm		Höhe in cm	Fläche
min.	max.	max.	max. m ²
32	300	200	5
40	300	300	5

MODELL K 16
16 mm Lamellen, Kettenzug

- wie K 25, jedoch mit 16 mm breiten Lamellen

Breite in cm		Höhe in cm	Fläche
min.	max.	max.	max. m ²
32	270	200	5
40	270	230	5

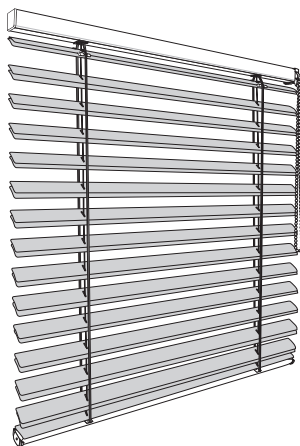

MODELL K 25 MegaView™
25 mm Lamellen, Kettenzug

- Heben / Senken und Wenden des Behanges durch ein Child Safety - Kettenzuggetriebe (die Kette der Anlage darf bis 60 cm über dem Boden ohne Kettenspanner montiert werden)
- Kettengertriebe wahlweise links oder rechts in der Übersetzung 1:3,3
- Ein Kettenrad für die Übersetzung 1 : 1 wird mitgeliefert
- Gegen Mehrpreis mit Metall-Endloskette

Breite in cm		Höhe in cm	Fläche
min.	max.	max.	max. m ²
40	300	200	4
53	300	300	4

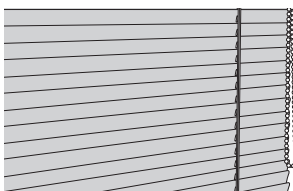

K 25 MegaView™ mit geschlossenen Lamellen

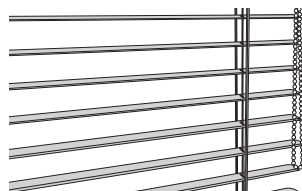

K25 MegaView™ mit geöffneten Lamellen

Andere Bedienarten und Formen auf Anfrage!

Standard-Jalousie – Optionen gegen Mehrpreis:
Seitenführung (Spanndraht) mit Spannfuß oder Spannwinkel
Farbwechsell – mehrere Lamellenfarben in einer Jalousie

ALUMINIUM-JALOUSIEN

PREISE STANDARD-JALOUSIE 16 MM

SW 16 – Jalousie mit Schnurzug/Wendestab und 16 mm Lamellen

Höhe in cm	PG	Breite in cm																			Mehrpreise SF				
		50	60	70	80	90	100	110	120	130	140	150	160	170	180	190	200	210	220	230		240	250	260	270
80	1	146	152	161	167	173	178	188	193	199	205	214	220	226	233	241	248	254	260	265	271	277	284	290	29
	2	154	161	173	180	188	195	207	214	222	229	239	248	256	263	273	280	288	295	303	311	320	328	335	
	3	169	178	190	197	207	214	226	235	243	250	263	271	280	288	299	309	316	326	333	343	350	358	367	
	4	188	201	216	227	241	252	267	280	292	305	320	331	345	356	373	384	396	409	420	433	445	458	469	
90	1	150	156	165	171	178	184	193	199	207	212	222	229	235	241	252	258	263	271	277	284	290	295	303	29
	2	159	167	178	186	193	203	214	222	229	239	250	258	267	275	286	294	303	311	318	328	335	345	352	
	3	175	182	195	205	214	222	235	244	254	261	275	284	294	303	314	324	333	343	352	362	369	379	388	
	4	195	209	226	239	252	265	282	295	309	322	339	352	365	379	396	409	424	437	450	464	477	490	503	
100	1	152	159	169	176	182	190	199	207	212	220	229	237	243	250	260	267	273	280	288	294	301	307	314	29
	2	161	171	182	192	201	209	222	229	239	246	260	267	277	286	297	307	314	324	333	341	350	360	367	
	3	178	188	201	210	220	229	244	254	263	273	286	295	305	316	330	339	348	358	367	379	388	398	407	
	4	203	216	235	248	263	277	295	311	324	339	356	371	386	399	418	433	447	462	475	490	505	518	534	
110	1	156	161	173	180	188	193	205	212	218	226	237	244	250	258	269	277	284	290	297	305	313	320	326	29
	2	165	175	188	197	207	216	227	237	246	256	269	278	286	295	309	318	328	337	347	356	365	375	384	
	3	182	193	207	216	227	237	252	261	273	282	297	307	318	328	343	354	364	375	384	396	405	416	426	
	4	209	224	243	258	273	290	309	324	339	354	375	390	405	420	439	456	471	486	501	517	532	549	564	
120	1	158	165	176	184	192	199	210	218	226	233	244	252	260	267	278	286	294	301	309	316	324	331	339	29
	2	169	180	193	203	212	222	235	246	256	265	278	288	299	309	322	331	341	352	362	371	381	392	401	
	3	188	197	212	224	235	246	261	273	284	294	309	320	331	343	358	369	381	392	403	415	426	435	447	
	4	216	231	252	269	286	303	322	339	356	373	394	411	426	443	464	481	498	515	530	547	564	581	598	
130	1	161	169	180	188	195	205	216	224	231	239	252	260	267	275	288	295	303	311	320	328	335	343	352	29
	2	173	184	197	207	218	227	243	252	263	273	288	297	309	318	333	343	354	364	375	384	396	405	416	
	3	192	203	218	229	243	254	269	280	294	305	320	331	345	356	371	384	396	407	418	432	443	454	466	
	4	222	239	261	278	295	314	335	354	371	388	411	428	447	464	486	503	520	539	556	573	592	609	628	
140	1	163	173	184	192	201	209	220	229	237	246	258	267	275	284	295	303	313	320	330	337	347	354	364	29
	2	176	188	201	212	224	235	248	260	271	282	297	307	318	330	345	356	365	377	388	399	411	420	432	
	3	195	207	224	237	248	261	277	290	303	314	331	343	356	369	384	398	411	422	435	447	460	473	484	
	4	227	246	269	288	307	326	348	367	386	405	428	447	466	484	507	526	545	564	583	602	620	637	656	
150	1	167	175	188	197	205	214	227	235	244	254	265	275	284	292	305	314	322	331	341	350	358	367	377	29
	2	180	192	207	218	229	241	256	267	280	292	307	318	330	341	356	367	381	392	403	415	426	437	449	
	3	199	212	229	243	256	269	286	299	313	326	343	356	369	382	399	413	426	439	452	466	479	492	505	
	4	235	254	278	297	318	339	362	382	401	422	447	466	486	507	532	551	571	590	611	630	651	671	690	
160	1	169	178	192	201	209	218	231	241	250	260	273	282	292	301	314	322	331	341	350	360	369	379	388	29
	2	184	195	210	224	235	248	263	275	288	299	316	328	339	352	367	381	392	405	416	428	441	452	466	
	3	203	216	235	248	263	277	294	309	322	335	354	367	382	396	415	428	441	456	469	483	498	511	524	
	4	241	261	286	307	330	350	375	396	416	437	464	484	505	526	552	573	594	615	636	658	679	700	721	
170	1	171	182	195	205	214	224	237	246	256	265	278	290	299	309	322	331	341	350	362	371	381	390	399	29
	2	186	199	216	227	241	254	269	282	295	309	324	337	350	362	379	392	405	416	430	443	454	467	481	
	3	207	222	241	254	269	284	303	316	331	347	365	379	394	409	428	441	456	471	484	500	515	528	543	
	4	246	269	295	316	339	362	388	409	432	454	481	503	524	547	573	596	619	639	662	685	706	728	751	
180	1	175	184	199	209	218	229	243	252	263	273	286	297	307	318	331	341	352	362	371	382	392	403	413	29
	2	190	203	220	233	246	260	277	290	303	316	335	348	362	375	392	405	418	432	445	458	471	484	498	
	3	212	227	246	261	277	292	311	328	343	358	377	392	407	422	443	458	473	488	503	518	534	549	564	
	4	254	277	305	328	350	375	401	426	449	471	500	522	547	569	598	620	645	668	690	715	738	760	785	
190	1	176	188	201	212	224	233	248	258	269	278	294	305	314	326	341	350	362	371	382	392	403	415	424	29
	2	193	207	226	239	252	267	284	297	313	326	343	358	371	384	403	416	430	445	458	471	484	500	513	
	3	216	231	252	267	284	299	320	335	352	367	388	403	420	435	456	471	488	503	518	535	551	568	583	
	4	260	284	313	337	362	386	415	439	464	488	517	541	566	590	619	643	668	692	717	741	766	791	813	
200	1	180	190	205	216	227	239	252	263	275	286	301	313	322	333	348	360	371	381	392	403	415	426	435	29
	2	197	210	229	244	258	273	292	305	320	333	352	367	381	396	415	428	443	456	471	484	500	515	528	
	3	220	237	258	273	290	307	328	345	362	377	398	415	432	449	469	486	503	518	535	552	568	585	602	
	4	265	290	320	347	371	398	428	452	479	503	534	558	585	609	639	666	690	717	741	768	792	819	843	
Anzahl Träger		2	2	2	2	2	2	3	3	3	3	3	3	4	4	4	4	4	4	5	5	5	5		

SW 16 – Jalousie mit Schnurzug/Wendestab und 16 mm Lamellen

		PG Breite in cm																				Mehrpreise				
		50	60	70	80	90	100	110	120	130	140	150	160	170	180	190	200	210	220	230	240	250	260	270	SF	
Höhe in cm	210	1	182	193	209	220	231	243	260	271	282	294	309	320	331	343	358	369	381	392	403	415	426	437	449	29
		2	201	216	235	250	263	278	299	313	328	343	362	377	392	407	426	441	456	471	486	501	517	530	545	
		3	224	241	263	280	297	314	337	354	371	388	411	428	445	462	484	501	518	535	552	571	588	605	622	
		4	273	299	330	356	382	409	441	467	494	520	552	579	605	632	664	690	717	745	772	798	825	851	877	
220	1	186	197	212	224	237	248	263	275	288	299	314	328	339	350	367	379	390	401	413	426	437	449	460	29	
	2	205	220	239	254	269	286	305	320	335	352	371	386	401	418	437	452	469	484	500	515	530	545	562		
	3	227	246	269	286	305	322	345	364	381	398	422	439	456	475	498	517	534	552	569	586	605	622	641		
	4	278	305	339	365	394	422	454	481	509	537	569	598	624	653	685	713	741	770	796	825	853	879	908		
230	1	188	199	216	227	241	252	269	280	294	305	322	333	347	358	375	388	399	411	424	435	449	460	-	29	
	2	207	224	244	260	275	292	313	328	345	360	381	396	413	428	449	466	481	496	513	528	545	560	-		
	3	231	250	275	292	311	330	352	371	390	409	432	450	469	488	511	530	549	568	586	603	622	641	-		
	4	284	313	347	375	403	433	467	496	524	552	586	615	645	673	707	736	764	794	823	851	879	908	-		
Anzahl Träger		2	2	2	2	2	2	2	3	3	3	3	3	3	4	4	4	4	4	4	5	5	5	5		

Mehrpreise für Optionen

Kettenzug K 16 39,00 EUR/je Anlage
 Bedienung mit Kettenzug

Hinweis zu Bedienlängen

Standard-Jalousie SW
 Wendestablängen von 40 cm bis 200 cm, in Sprüngen zu 20 cm.

Standard-Jalousie Typ K
 Kugeldurchmesser 4,5 mm, Bedienlängen
 50 cm, 75 cm, 100 cm, 125 cm, 150 cm, 175 cm, 200 cm, 225 cm oder 250 cm.

ALUMINIUM-JALOUSIEN

PREISE STANDARD-JALOUSIE 25 MM

SW 25 – Jalousie mit Schnurzug/Wendestab und 25 mm Lamellen

Höhe in cm	PG	Breite in cm																				Mehrpreise SF		
		50	60	70	80	90	100	110	120	130	140	150	160	170	180	190	200	210	220	230	240		250	260
80	1	146	150	156	161	167	175	180	186	192	197	203	210	216	222	227	233	237	246	252	258	263	267	29
	2	148	154	161	169	176	186	193	201	207	214	222	231	239	246	254	261	267	278	286	292	299	307	
	3	154	161	169	176	182	193	201	209	214	222	229	241	246	254	261	269	277	288	294	301	309	316	
	4	163	173	182	192	199	212	222	231	241	248	258	271	280	290	299	309	316	330	339	348	358	367	
90	1	148	154	159	165	171	180	186	192	197	203	209	218	224	229	235	241	246	256	263	271	280	288	29
	2	150	158	165	173	182	192	199	207	214	222	231	241	248	256	263	271	280	290	297	305	314	322	
	3	158	165	173	182	190	201	209	216	224	231	241	250	260	267	275	282	290	301	309	318	326	333	
	4	169	178	188	197	209	222	231	241	252	261	271	284	295	305	314	326	335	348	358	369	379	390	
100	1	150	158	163	169	175	184	190	197	203	209	214	224	231	237	243	248	256	265	271	277	284	290	29
	2	154	161	171	178	186	197	207	214	222	231	239	250	258	267	275	282	292	303	311	320	328	335	
	3	161	171	178	188	195	207	216	224	233	241	250	261	271	278	288	295	305	316	324	333	343	350	
	4	173	184	195	205	216	229	241	252	263	275	284	299	311	320	331	343	354	367	379	390	401	411	
110	1	154	159	165	173	178	188	195	201	209	214	222	231	237	244	250	258	263	275	280	288	294	299	29
	2	158	165	175	184	192	203	212	222	229	239	248	260	267	277	286	294	303	314	324	333	341	350	
	3	165	175	184	193	201	214	224	233	241	250	260	273	282	290	299	309	318	331	341	348	358	367	
	4	178	190	201	212	224	239	250	263	275	286	297	313	324	337	348	360	371	386	399	411	422	433	
120	1	156	163	169	176	184	193	201	207	214	222	227	239	244	252	260	265	273	282	290	297	303	311	29
	2	159	169	178	188	197	209	218	227	237	246	256	269	278	286	295	305	314	328	337	347	356	364	
	3	169	178	188	199	209	222	231	241	250	260	271	282	294	303	313	322	331	345	356	365	375	384	
	4	182	195	207	220	233	248	261	273	286	299	311	328	339	352	365	377	390	405	418	432	443	456	
130	1	158	165	173	180	188	197	205	212	220	227	233	244	252	260	267	275	280	292	299	307	314	322	29
	2	163	173	182	193	203	216	226	235	244	254	263	277	288	297	307	316	326	339	348	360	369	379	
	3	173	182	193	203	214	227	239	248	260	269	280	294	305	314	326	335	347	360	369	381	392	401	
	4	188	201	214	227	241	258	271	284	297	311	324	341	354	367	381	394	407	424	439	452	466	479	
140	1	159	167	175	184	192	201	209	218	226	233	241	252	260	267	275	282	290	301	309	316	324	331	29
	2	167	176	186	197	207	222	231	241	252	261	273	286	295	307	316	328	337	352	362	373	382	394	
	3	176	188	197	209	220	235	246	256	267	278	290	305	314	326	337	348	360	375	384	396	407	418	
	4	192	205	220	233	248	265	280	294	309	322	337	354	369	382	398	411	426	443	458	471	486	501	
150	1	163	171	178	186	195	207	214	222	229	239	246	258	265	275	282	290	297	311	318	326	335	343	29
	2	169	180	192	201	212	227	237	248	260	269	280	295	305	316	328	339	348	364	375	386	396	407	
	3	180	192	203	214	226	241	252	265	277	288	299	314	326	337	350	362	373	388	399	411	424	435	
	4	195	210	226	241	256	275	290	305	320	335	350	369	384	399	413	428	443	462	477	492	507	522	
160	1	165	173	182	190	199	210	218	227	235	244	252	265	273	282	290	299	307	318	328	335	345	352	29
	2	173	184	195	207	218	233	244	256	267	278	290	303	314	326	339	350	362	375	386	399	411	422	
	3	184	195	209	220	231	248	260	273	284	297	309	326	337	350	362	375	386	403	415	428	439	452	
	4	201	216	233	248	263	284	299	314	331	347	364	382	398	415	430	445	462	481	498	513	530	545	
170	1	167	176	184	193	203	214	224	233	241	250	260	271	280	290	297	307	316	328	337	347	354	364	29
	2	175	188	199	210	222	239	250	261	273	286	297	313	324	337	348	360	373	388	399	411	424	435	
	3	186	199	212	226	239	254	267	280	294	307	318	335	348	362	375	388	399	416	430	443	456	469	
	4	205	222	239	256	271	292	309	326	343	360	375	396	413	430	447	464	479	500	517	534	551	568	
180	1	169	178	188	197	207	220	227	237	246	256	265	278	288	295	305	314	324	337	347	356	365	373	29
	2	178	192	203	216	227	244	256	269	280	294	305	322	333	347	360	371	384	399	413	424	437	450	
	3	190	203	218	231	244	261	275	288	301	316	330	347	360	373	386	399	415	432	445	458	471	486	
	4	210	227	244	261	280	301	318	335	354	371	388	411	428	445	462	481	498	518	537	554	571	588	
190	1	173	182	192	201	210	224	233	243	252	261	271	284	294	303	313	322	333	347	356	365	375	384	29
	2	182	193	207	220	233	250	261	275	288	301	314	331	343	356	369	382	396	413	426	437	450	464	
	3	193	209	222	237	250	267	282	295	311	324	339	356	371	384	399	413	428	445	460	473	488	501	
	4	214	233	250	269	288	311	328	347	365	382	401	424	443	460	479	498	515	537	556	575	592	611	
200	1	175	184	193	203	214	227	237	248	258	267	277	292	301	311	320	331	341	354	365	375	384	396	29
	2	184	197	210	224	239	256	269	282	295	309	322	339	352	367	381	394	407	424	437	450	464	479	
	3	197	212	227	241	256	275	290	305	318	333	348	367	382	398	411	426	441	460	475	490	503	518	
	4	220	239	258	277	295	318	337	356	377	396	415	437	456	475	496	515	534	556	575	596	615	634	
Anzahl Träger		2	2	2	2	2	2	3	3	3	3	3	3	3	4	4	4	4	4	4	5	5	5	

Preise für weitere Größen auf den folgenden Seiten.

SW 25 – Jalousie mit Schnurzug/Wendestab und 25 mm Lamellen

Höhe in cm	PG	Breite in cm							Mehrpreise SF
		270	280	290	300	310	320	330	
80	1	273	282	288	294	299	303	309	29
	2	314	324	331	339	347	354	360	
	3	324	335	341	348	356	364	371	
	4	377	388	398	407	416	426	435	
90	1	284	294	299	305	311	316	322	29
	2	330	339	348	356	364	371	379	
	3	341	352	360	369	377	384	392	
	4	399	413	422	433	443	452	464	
100	1	295	305	311	318	324	330	337	29
	2	345	356	364	371	381	388	398	
	3	360	371	381	388	398	405	415	
	4	422	437	449	458	469	481	492	
110	1	307	316	324	330	337	343	350	29
	2	360	371	381	388	398	407	415	
	3	377	390	399	407	416	426	435	
	4	445	462	473	484	496	509	520	
120	1	318	328	335	343	348	356	364	29
	2	373	386	396	405	415	424	433	
	3	394	407	418	428	437	447	456	
	4	469	484	498	511	522	535	549	
130	1	330	339	347	354	362	369	377	29
	2	388	401	411	422	432	441	450	
	3	413	426	437	447	458	467	479	
	4	492	509	522	535	549	562	577	
140	1	339	350	358	367	375	382	390	29
	2	403	416	428	437	449	458	469	
	3	430	445	454	466	477	488	500	
	4	515	534	547	562	575	590	603	
150	1	350	362	371	379	386	396	403	29
	2	418	432	443	454	466	477	486	
	3	447	462	473	486	498	509	520	
	4	537	556	571	586	602	617	632	
160	1	362	373	382	390	399	407	416	29
	2	433	449	460	471	483	494	505	
	3	464	481	492	505	517	530	541	
	4	560	581	596	613	628	645	660	
170	1	373	384	394	403	411	420	430	29
	2	447	464	475	486	500	511	522	
	3	481	498	511	524	537	551	564	
	4	585	605	620	637	654	671	688	
180	1	382	396	405	415	424	433	443	29
	2	462	479	490	503	517	528	541	
	3	500	517	530	543	558	571	585	
	4	607	628	647	664	681	698	717	
190	1	394	407	416	428	437	-	-	29
	2	477	494	507	520	532	-	-	
	3	517	535	549	564	577	-	-	
	4	630	653	671	688	707	-	-	
200	1	405	418	430	439	-	-	-	29
	2	492	509	522	535	-	-	-	
	3	534	552	568	583	-	-	-	
	4	653	677	696	715	-	-	-	
Anzahl Träger		5	5	5	5	5	5		

Mehrpreise für Optionen	
Kettenzug K 25	39,00 EUR/je Anlage
Bedienung mit Kettenzug	
MegaView™ SW 25	45,00 EUR/je Anlage
Bedienung mit Schnurzug/Wendestab	
MegaView™ K 25	87,00 EUR/je Anlage
Bedienung mit Kettenzug	
Farbwechsel	15,00 EUR/pro Farbe
mehrere Lamellenfarben in einer Jalousie	

Preise für weitere Größen auf den folgenden Seiten.

ALUMINIUM-JALOUSIEN

PREISE STANDARD-JALOUSIE 25 MM

SW 25 – Jalousie mit Schnurzug/Wendestab und 25 mm Lamellen

Höhe in cm	PG	Breite in cm																				Mehrpreise SF		
		50	60	70	80	90	100	110	120	130	140	150	160	170	180	190	200	210	220	230	240		250	260
210	1	176	186	197	207	218	231	243	252	263	273	284	297	309	318	330	339	350	364	375	384	396	405	29
	2	188	201	214	229	243	261	275	288	303	316	331	348	362	377	390	405	418	435	450	464	479	492	
	3	201	216	231	246	261	282	297	313	328	343	358	379	394	409	424	439	454	475	490	505	520	535	
	4	224	243	263	284	303	328	347	367	388	407	428	452	471	492	511	532	551	575	596	615	636	656	
220	1	178	190	199	210	222	237	246	258	269	278	290	305	314	326	337	347	358	373	384	394	405	416	29
	2	190	205	220	233	248	267	280	295	311	324	339	358	371	386	401	415	430	449	464	477	492	507	
	3	205	220	237	252	269	288	305	320	337	352	367	388	405	420	435	452	467	488	505	520	537	552	
	4	227	248	269	290	311	337	358	377	398	418	439	466	486	507	528	549	569	594	615	636	656	677	
230	1	182	192	203	214	226	241	252	263	273	284	295	311	322	333	345	356	367	382	394	403	415	426	29
	2	193	209	224	239	254	273	288	303	316	331	347	365	381	396	411	426	441	460	475	490	505	520	
	3	209	224	241	258	275	295	311	328	345	362	379	399	415	432	449	466	483	503	520	535	552	569	
	4	233	254	277	297	318	345	367	388	409	432	452	479	501	522	543	566	586	613	636	656	679	700	
240	1	184	195	207	218	229	244	256	267	278	290	301	318	330	341	352	364	375	390	403	415	426	-	29
	2	197	212	227	243	258	278	294	309	324	341	356	375	390	407	422	437	452	473	488	503	518	-	
	3	212	229	246	263	280	301	318	335	354	371	388	409	426	443	462	479	496	517	534	552	569	-	
	4	237	260	282	305	328	354	377	399	420	443	466	492	515	537	560	583	605	632	654	677	700	-	
250	1	186	197	209	222	233	248	261	273	284	295	309	324	337	348	360	371	384	399	413	424	-	-	29
	2	199	216	231	248	263	284	299	316	331	348	364	384	399	416	432	449	464	484	501	517	-	-	
	3	214	233	250	269	286	309	326	345	362	381	398	420	437	456	473	492	509	532	549	568	-	-	
	4	243	265	288	311	335	362	386	409	432	456	479	507	530	552	577	600	622	651	675	698	-	-	
260	1	188	201	212	226	237	254	265	278	290	303	314	331	343	356	367	381	392	409	422	-	-	-	29
	2	203	220	235	252	269	290	307	322	339	356	373	394	409	426	443	460	477	498	513	-	-	-	
	3	218	237	256	275	292	314	333	352	371	390	407	430	449	467	486	505	522	547	564	-	-	-	
	4	246	271	295	318	343	371	396	420	443	467	492	520	545	569	592	617	641	670	694	-	-	-	
270	1	192	203	216	229	241	258	271	284	295	309	320	339	350	364	377	388	401	418	-	-	-	-	29
	2	207	224	241	258	275	295	313	330	347	364	381	403	420	437	454	471	488	509	-	-	-	-	
	3	222	241	261	280	299	322	341	360	379	399	418	441	460	479	500	518	537	560	-	-	-	-	
	4	252	277	301	326	350	381	405	430	456	481	505	535	560	585	609	634	660	688	-	-	-	-	
280	1	193	207	220	231	244	263	275	288	301	314	328	345	358	371	384	398	409	-	-	-	-	-	29
	2	209	227	244	261	280	301	318	337	354	371	390	411	430	447	464	483	500	-	-	-	-	-	
	3	226	246	265	286	305	330	348	369	388	409	428	452	471	492	511	532	551	-	-	-	-	-	
	4	256	282	307	333	360	390	415	441	467	492	518	549	575	600	626	653	677	-	-	-	-	-	
290	1	195	209	222	235	248	267	280	294	307	320	333	352	365	379	392	405	-	-	-	-	-	-	29
	2	212	231	248	267	284	307	326	343	362	381	398	420	439	456	475	494	-	-	-	-	-	-	
	3	229	250	271	292	311	337	356	377	398	418	437	464	483	503	524	545	-	-	-	-	-	-	
	4	261	288	314	341	367	399	426	452	479	505	532	564	590	617	643	670	-	-	-	-	-	-	
300	1	199	212	226	239	254	271	286	299	313	326	341	360	373	386	399	415	-	-	-	-	-	-	29
	2	216	235	252	271	290	313	331	350	369	388	407	430	449	467	486	505	-	-	-	-	-	-	
	3	233	254	277	297	318	343	364	384	405	428	449	473	494	515	537	558	-	-	-	-	-	-	
	4	265	294	320	348	375	407	435	462	490	517	545	577	605	632	658	687	-	-	-	-	-	-	
Anzahl Träger		2	2	2	2	2	2	2	3	3	3	3	3	3	4	4	4	4	4	4	5	5	5	

Preise für weitere Größen auf den vorherigen Seiten.

SW 25 – Jalousie mit Schnurzug/Wendestab und 25 mm Lamellen

Höhe in cm	PG	Breite in cm							Mehrpreise SF
		270	280	290	300	310	320	330	
210	1	416	430	-	-	-	-	-	29
	2	507	524	-	-	-	-	-	
	3	551	571	-	-	-	-	-	
	4	675	700	-	-	-	-	-	
220	1	426	-	-	-	-	-	-	29
	2	520	-	-	-	-	-	-	
	3	569	-	-	-	-	-	-	
	4	698	-	-	-	-	-	-	
230	1	-	-	-	-	-	-	-	29
	2	-	-	-	-	-	-	-	
	3	-	-	-	-	-	-	-	
	4	-	-	-	-	-	-	-	
240	1	-	-	-	-	-	-	-	29
	2	-	-	-	-	-	-	-	
	3	-	-	-	-	-	-	-	
	4	-	-	-	-	-	-	-	
250	1	-	-	-	-	-	-	-	29
	2	-	-	-	-	-	-	-	
	3	-	-	-	-	-	-	-	
	4	-	-	-	-	-	-	-	
260	1	-	-	-	-	-	-	-	29
	2	-	-	-	-	-	-	-	
	3	-	-	-	-	-	-	-	
	4	-	-	-	-	-	-	-	
270	1	-	-	-	-	-	-	-	29
	2	-	-	-	-	-	-	-	
	3	-	-	-	-	-	-	-	
	4	-	-	-	-	-	-	-	
280	1	-	-	-	-	-	-	-	29
	2	-	-	-	-	-	-	-	
	3	-	-	-	-	-	-	-	
	4	-	-	-	-	-	-	-	
290	1	-	-	-	-	-	-	-	29
	2	-	-	-	-	-	-	-	
	3	-	-	-	-	-	-	-	
	4	-	-	-	-	-	-	-	
300	1	-	-	-	-	-	-	-	29
	2	-	-	-	-	-	-	-	
	3	-	-	-	-	-	-	-	
	4	-	-	-	-	-	-	-	
Anzahl Träger		5	5	5	5	5	5	5	

Mehrpreise für Optionen	
Kettenzug K 25 Bedienung mit Kettenzug	39,00 EUR/je Anlage
MegaView™ SW 25 Bedienung mit Schnurzug/Wendestab	45,00 EUR/je Anlage
MegaView™ K 25 Bedienung mit Kettenzug	87,00 EUR/je Anlage
Farbwechsel mehrere Lamellenfarben in einer Jalousie	15,00 EUR/pro Farbe

Preise für weitere Größen auf den vorherigen Seiten.

Hinweis zu Bedienlängen

Standard-Jalousie SW

Wendestablängen von 40 cm bis 200 cm, in Sprüngen zu 20 cm.

Standard-Jalousie Typ K

Kugeldurchmesser 4,5 mm, Bedienlängen

50 cm, 75 cm, 100 cm, 125 cm, 150 cm, 175 cm, 200 cm, 225 cm oder 250 cm.

Zubehör Invidia IJ

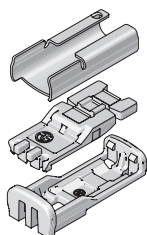

Spannfixierung J1 Set
bestehend aus Basis, Inlay, Deckel (Lieferumfang)

64331	weiß	3,15 Stück
64332	grau	3,15 Stück

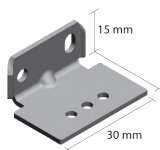

Wandwinkelset Micro W4
mit Schrauben

78241	weiß	3,50 Set
78242	silber	3,50 Set
78243	dunkelbraun	3,50 Set
78244	anthrazit	3,50 Set
78245	cremeweiß	3,50 Set
78246	schwarz	3,50 Set

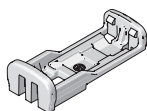

Spannfixierung J1 Basis
Kunststoff

64301	weiß	1,00 Stück
64302	grau	1,00 Stück

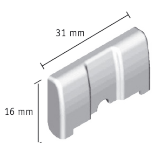

Abdeckkappe Wandwinkel Micro
Kunststoff

78251	weiß	0,70 Stück
78252	silber	0,70 Stück
78253	dunkelbraun	0,70 Stück
78254	anthrazit	0,70 Stück
78255	cremeweiß	0,70 Stück
78256	schwarz	0,70 Stück

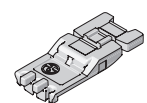

Spannfixierung J1 Inlay
Kunststoff

64311	weiß	1,00 Stück
64312	grau	1,00 Stück

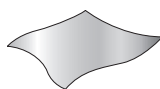

Reinigungstuch

zum Reinigen der Montageflächen vor der Montage von Klebeschienen. Trocknungszeit von ca. 5 Minuten vor dem Aufkleben berücksichtigen. (1 Stück im Lieferumfang bei Option A2)

65360	weiß	1,00 Stück
-------	------	------------

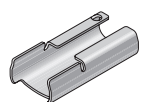

Spannfixierung J1 Deckel
Metall

64321	weiß	1,12 Stück
64322	grau	1,12 Stück

Zubehör Standard-Jalousie SW und K- Träger

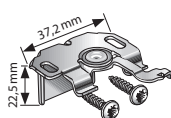

Universalträger
zur Auf- und Untermontage, Stahl (Lieferumfang)

53720	silber	2,65 Stück
-------	--------	------------

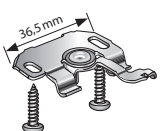

Deckenträger

Stahl (auf Wunsch ohne Mehrpreis)

53730	silber	2,65 Stück
-------	--------	------------

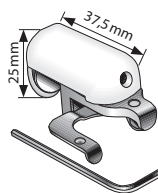

Klemmträger für Kunststoff-Fenster*
Träger zum Klemmen am Fensterflügel für Flügelstärken 4-25 mm (Mehrpreis)

120	weiß	7,40 Stück
-----	------	------------

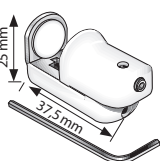

Klemmträger für Kunststoff-Fenster*
für Seitenverspannung, für Flügelstärken 4-25 mm (Mehrpreis)

53682	weiß	7,40 Stück
-------	------	------------

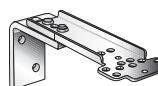

Wandhalter

zur Montage mit größerem Wandabstand, verstellbar 60-90 mm, Stahl (Mehrpreis)

60340	weiß	5,89 Stück
-------	------	------------

60341	silber	5,89 Stück
-------	--------	------------

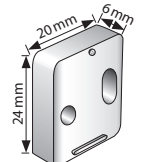

Distanzblock für Universalträger

für Universalträger 53720, zur Hinterfütterung bei zu geringem Wandabstand (Mehrpreis)

61400	weiß	3,15 Stück
-------	------	------------

* Bei allen Fenstern ist die Montagemöglichkeit der Klemmträger vor dem Bestellen zu prüfen.

Zubehör Standard-Jalousie SW und K – für Bedienungselemente



Schnurwickler-Set (2 Stück)
zum Schrauben, Kunststoff (bei Bestellung „kindersicher“ im Lieferumfang enthalten)

61440 transparent 3,80 Set



Wendestab
Wendestablängen von 40 cm bis 200 cm in Sprüngen von 20 cm. Bitte Länge angeben!
Kunststoff (Lieferumfang)

200 transparent 11,90 Stück

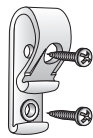

Kettenhaken für Kindersicherheit
zum Schrauben, Kunststoff (bei Bestellung „kindersicher“ im Lieferumfang enthalten)

61520 transparent 1,60 Stück



Endlos-Bedienkette, METALL
für Kettengetriebe (Preise für den Einzelbezug)

Länge	silber.
50 cm	9400 16,30 Stück
75 cm	9401 16,30 Stück
100 cm	9402 16,30 Stück
125 cm	9403 16,30 Stück
150 cm	9404 16,30 Stück
175 cm	9405 16,30 Stück
200 cm	9406 16,30 Stück
250 cm	9407 16,30 Stück

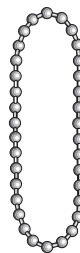

Endlos-Bedienkette, Kunststoff
für Kettengetriebe (Preise für den Einzelbezug)

Länge	transparent	weiß	grau
50 cm	51884	51351	51371 3,30 Stück
75 cm	51885	51352	51372 3,65 Stück
100 cm	51888	51355	51375 4,60 Stück
125 cm	51890	51357	51377 5,80 Stück
150 cm	51891	51358	51378 6,80 Stück
175 cm	51892	51359	51379 7,00 Stück
200 cm	51893	51360	51380 7,60 Stück
250 cm	51894	51361	51381 9,40 Stück

Zubehör Standard-Jalousie SW und K – für Seitenführung (SF)

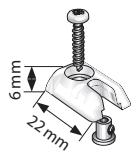

Spannschuh
aus Kunststoff, für Seitenführung; zur Montage im Fensterfalz oder in der Laibung (Lieferumfang bei Option Seitenführung)

51128 transparent 2,60 Stück

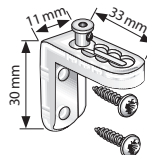

Spannwinkel
aus Kunststoff, für Seitenführung; zur Montage am Fensterflügel oder an der Wand (auf Wunsch ohne Mehrpreis bei Option Seitenführung)

51129 transparent 2,90 Stück



Spanndraht
Ø 1,0 mm
(Lieferumfang bei Option SF)

012 2,15 Meter

DJ – DACHFENSTER-JALOUSIE

Schienengeführte Modelle für rechteckige Dachflächenfenster

Wohndachfenster-Jalousie mit seitlichen Führungsschienen zur Anbringung an Dachfenstern mit einem Neigungswinkel von 30° bis 90°. Diese Dachfenster-Jalousie ist für alle gängigen Fenstertypen wie z. B. Velux, Roto und Fakro aber auch für andere Marken sowie für Sondertypen geeignet. Die DJ-Dachfenster-Jalousie wird aus hochwertigen Materialien und hochflexiblen Lamellen mit 25 mm Breite auf Maß produziert.

Materialien

- 25 mm Lamellen aus spezialbehandeltem und hochflexiblem Aluminium mit Lackierung. Die Kassette und die Profile aus stranggepresstem Aluminium in den Farben weiß 01 und silberfarbig eloxiert 99 (ohne Mehrpreis). Die Kunststoffteile sind farblich angepasst in weiß oder hellgrau ausgeführt.

Bedienung

Die Unterschiene wird mittels Hand nach unten oder oben geführt und kann an jeder Stelle positioniert werden (automatische Höhenarretierung). Die Wendung der Lamellen erfolgt mit einem Drehknopf an der Kassette.

Montage

Montage mittels Kunststoff-Träger oder Montageclip-Set in den Flügel. Passende Träger im Lieferumfang enthalten. Einbautiefe Platzbedarf für die Kassette minimal 45 mm.

Optional

Bedienstab für höher gelegene Fenster zum Wenden, Heben und Senken (Mehrpreis)

Hinweis

Die Dachfenster-Jalousie ist nicht für Dachfenster der Hersteller

- Braas,
- Blefa,
- Delta
- Dörken lieferbar!

Je nach Fenstertyp sind gegebenenfalls im Fenster vormontierte Träger bei der Montage zu entfernen.

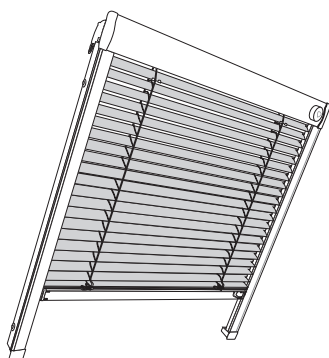

MODELL DJ 25

25 mm Lamellen, profilierter Kassette und Seitenführungsschienen

- Wenden der Lamellen erfolgt über einen an der Oberschiene rechts oder links montierten Wendeknopf
- Heben und Senken des Behanges mittels Griffunterleiste
- Führung der Unterschiene beidseitig in seitlichen Schienen. Für unterschiedliche Fensterfalzwinkel werden die Schienen entsprechend vorgerichtet
- die Kassette nimmt das Lamellenpaket weitgehend auf und deckt es ab

Breite in cm		Höhe in cm	Fläche
min.	max.	max.	max. m ²
30	100	160	1,6

Neigungswinkel min. 30°, max. 90°
Einbautiefe min. 45 mm

DJ 25 – Dachfenster-Jalousie mit 25 mm Lamellen

Höhe in cm	PG	Breite in cm						
		40	50	60	70	80	90	100
60	1	148	154	158	163	173	181	186
	2	186	192	199	206	218	230	238
	3	217	223	231	237	250	261	270
	4	248	255	262	268	281	292	301
70	1	154	158	163	169	178	187	192
	2	191	199	210	216	230	240	246
	3	222	231	241	247	261	271	277
	4	253	262	272	279	292	302	309
80	1	158	163	169	176	187	193	199
	2	198	206	216	225	238	248	257
	3	230	237	247	256	270	280	289
	4	261	268	279	287	301	311	320
90	1	162	169	176	182	192	201	208
	2	205	215	225	233	248	258	270
	3	236	246	256	265	280	290	301
	4	267	277	287	296	311	321	332
100	1	168	174	182	188	198	208	215
	2	212	221	232	243	257	271	280
	3	243	252	263	275	289	302	311
	4	275	284	295	306	320	334	343
110	1	173	181	188	193	206	215	221
	2	218	231	240	251	267	280	291
	3	250	262	271	282	299	311	322
	4	281	294	302	314	330	343	354
120	1	178	187	193	199	212	220	228
	2	225	238	248	258	277	291	300
	3	256	270	280	290	309	322	331
	4	287	301	311	321	340	354	363
130	1	183	191	198	208	217	228	236
	2	232	245	256	270	285	299	312
	3	263	276	287	301	316	330	344
	4	295	307	319	332	348	361	375
140	1	188	196	203	213	225	236	243
	2	240	252	265	279	294	311	324
	3	271	284	296	310	325	343	355
	4	302	315	327	341	356	374	386
150	1	193	202	211	218	231	241	251
	2	246	258	272	286	305	320	334
	3	277	290	304	317	336	351	365
	4	309	321	335	349	368	383	396
160	1	198	208	216	225	237	248	257
	2	253	267	281	294	314	331	341
	3	285	299	312	325	345	363	373
	4	316	330	344	356	376	394	404

Zubehör Dachfenster-Jalousie (im Einzelbezug)

Träger im Standard-Lieferumfang enthalten

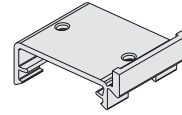

Träger 90°
für Fensterflügel mit 90° Winkel zur Scheibe
24090 grau 1,80 EUR

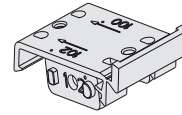

Träger 100°/102°/105°
für Fensterflügel mit 100°, 102° oder 105° Winkel zur Scheibe
24105 grau 1,80 EUR

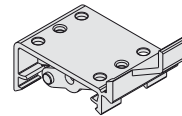

Träger 96°
für Fensterflügel mit 96° Winkel zur Scheibe
24096 grau 1,80 EUR

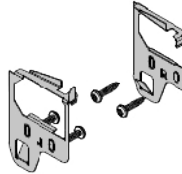

Montageclip-Set
zur Montage in 90°/96°-Schrägen. Ermöglicht die Montage mit Velux Pick&Click-Träger (Auf Wunsch, ohne Mehrpreis, dafür entfallen die o.a. Träger)
46399 silber 7,00 EUR

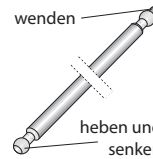

Bedienungsstange, Länge 100 cm
zum Heben, Senken und Wenden
25052 silber 30,00 EUR

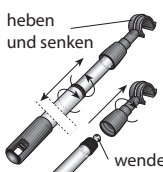

Bedienungsstange, Länge 150 cm
zum Heben, Senken und Wenden
25053 silber 35,00 EUR

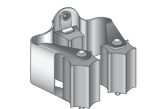

Bedienungsstange Länge 200 – 300 cm (ausziehbar)
zum Heben, Senken und Wenden
25054 silber 54,00 EUR

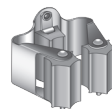

Halter für Bedienungsstange 25054
63387 silber/grau 22,00 EUR

DJ-Modelle sind für Dachfenster-Typen der Marken Braas/Dörken mit verschiebbarem Flügel nicht geeignet.

Aufstellung der gängigsten Marken und Typen von Dachflächenfenstern.

Nachfolgend finden Sie eine Aufstellung der gängigsten Marken und Typen von Dachflächenfenstern.

Neben den gemessenen Flügellichtmaßen ist es für enthaltene Fenstertypen möglich zur Preisfindung die Größe aufzunehmen, und in der Tabelle der Preisliste Seite 23 den Preis abzulesen.

Zur Bestellung sind zusätzlich zur Angabe des Fenstertyps/der Nummer immer die Flügellichtmaße zu messen und anzugeben. Maßgeblich für die Fertigung sind die angegebenen Maße. Die in den Tabellen aufgeführten Typenmaße können nur zur Orientierung dienen. Wenn der Typ/die Nummer Ihres Dachflächenfensters nicht aufgelistet ist, sind das Breiten- und Höhenmaß (sichtbare Glasmaße und Flügellichtmaße) sowie die Gradzahl und Tiefe der Glasleistenschräge zu notieren. In den Tabellen auf den Seiten der Preisliste kann dann der Preis ermittelt und ggf. ein Mehrpreis für Seitenführungsschienen addiert werden.

VELUX Wohndachfenster

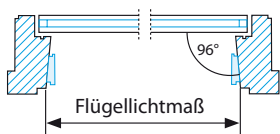

Typ GDL, GEL, GGL, GHL, GPL, GTL, GXL, GZX, GIL, GIV, VFE, VEA, VEB, VEC, VFA, VFB
VL-Holz, VK, VF, VZ-Wand
(Typ A – ab Bj. 1983)

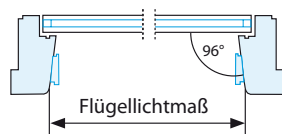

Typ GGU, GIU, GPU, GTU
(ab Bj. 2000)

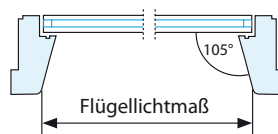

Typ GGU, GPU, GIU (bis Bj. 2000)

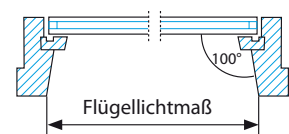

Typ VL-Holz, VE, VS, VK, VF (Typ B – bis Bj. 1983)

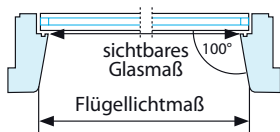

Typ VL-PU



Typ VG, VX

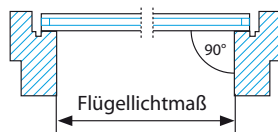

Typ VH

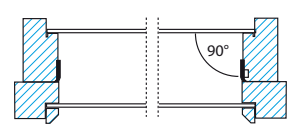

Typ V/VA*

ROTO Wohndachfenster

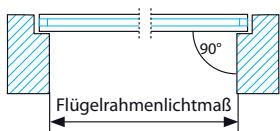

Typ 320, 410, H1, H3, HR, HR Wood, Ecoline HR 339 plus, Ecoline HR 549 plus

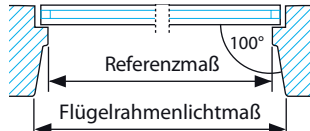

Typ 62 H, 64 H, 84 H, 43 H, 73 H, 64 K, 73 K, 84 K

FAKRO Wohndachfenster

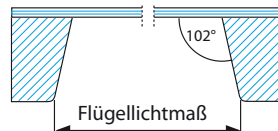

Typ FT, FTP-W, FTP/PK, FK, FE, FL, 1

Hinweis: Austauschfenster für Velux

Achtung: Die Flügellichtmaße (Vorderkante) sind bei den Austauschfenstern Y 21 - Y 99 für den Flügeltyp A zu den Originalfenstern O 21 - O 99 abweichend: Breitenmaß: 0,6 cm kleiner, Höhenmaß: 0,8 cm kleiner.

Aufmaß für Dachflächenfenster

Für die Anfertigung sind folgende Angaben wichtig:

Die Marke, den Typ und die Größe des Fensters, z.B. VELUX, GGU CK04.

Die Flügellichtmaße des Fensters (Skizze 1) bzw. Flügelrahmenlichtmaß bei Roto (Skizze 2).

Die sichtbaren Glasmaße und die Glasleistentiefe des Fensters (Skizze 1).

Skizze 1 – z.B. Velux-Fenster mit Schräger Glasleiste

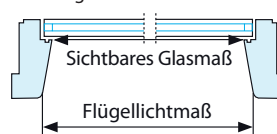

Skizze 2 – z.B. Roto-Fenster mit Glasleiste schräg/gerade

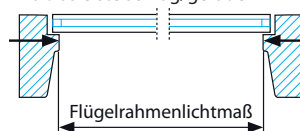

Anmerkung

Eventuell gewünschte Abzüge und Zuschläge nehmen Sie mit o.a. Ausnahmen selbst vor. Bitte berücksichtigen Sie Einbauten im Glasfalz, z.B. Lüfter oder Fremdräger, und bei der Montage auf dem Fensterrahmen die ggf. vorhandenen Beschläge.

Aufstellung der gängigsten Marken und Typen von Dachflächenfenstern

Fenster-Modelle	Modell/Typ	Seite	Fenster-Modelle	Modell/Typ	Seite	Fenster-Modelle	Modell/Typ	Seite
x-Nummernbestandteile = Platzhalter für diverse Glas-Kombinationen								
FAKRO	Fakro	22	VELUX	FVI	24	VELUX	V/VA	26
	Q4x, QT4x+, Q4 Kx, QT4 Kx	22		GDL	24		VE/A, VE/B	26
	R4x H, R4x K	23		GEL	24		VEA, VEB, VEC, VFA, VFB	25
	61x, 62x, 84x, HOLZ	23		GFL	24		VF/A	26
	61x K, 62x K, 64x K, 84x K, R6x H, R6x K, R8xH, R8x K	23		GGL	24/28		VFE	27
	43x H, 73x H, 73x K, R7x H, R7x K	23		GGU	25		VH	26
	755 SR, KUNSTSTOFF	23		GHL	24/25		VK/A, VK/B	26
	73K SR, R7K SR	23		GHU	25		VL/A, VL/B	26/27
	310, 320, 321	23		GIL	25/26		VS/A, VS/B	26
	410-417-418	24		GIU	25		VT A/VT B	27
H1	24	GIV		26	VTL		25	
H3	24	GPL		24/25	VX/A, VX/B		26	
ECOLINE HR 339 PLUS	24	GPU		24	VZ	27		
ECOLINE HR 549 PLUS	24	GTL		24/25				
HR	24	GTU		25				
		GXL		24				

Lieferübersicht nach Marken und Typen von Dachflächenfenstern

(Für hier nicht aufgelistete Fenster-Hersteller/-Modelle bieten wir Modelle auf Anfrage an.)

Typ	Flügellichtmaße		Winkel Glasleiste°	lieferbar	Typ	Flügellichtmaße		Winkel Glasleiste°	lieferbar	Typ	Flügelrahmen lichtmaß		Winkel Glasleiste°	lieferbar
	Breite cm	Höhe cm				Breite cm	Höhe cm				Breite cm	Höhe cm		
FAKRO					40 - 78x180	62,0	163,2	102	ja	Roto				
01 - 55x78	39,0	61,2	102	ja	41 - 94x180	78,0	163,2	102	ja	ROTO WDF Q4x, QT4x+, Q4 Kx, QT4 Kx				
02 - 55x98	39,0	81,2	102	ja	42 - 78x206	62,0	189,2	102	ja	55/78	38,1	57,1	98	ja
03 - 66x98	50,0	81,2	102	ja	43 - 94x206	78,0	189,2	102	ja	55/98	38,1	77,1	98	ja
04 - 66x118	50,0	101,2	102	ja	46 - 46x78	30,0	61,2	102	ja	55/118	38,1	97,1	98,0	ja
05 - 78x98	62,0	81,2	102	ja	47 - 48x78	32,0	61,2	102	ja	66/98	49,1	77,1	98,0	ja
06 - 78x118	62,0	101,2	102	ja	48 - 46x98	30,0	81,2	102	ja	66/118	49,1	97,1	98,0	ja
07 - 78x140	62,0	123,2	102	ja	49 - 46x98	32,0	81,2	102	ja	66/140	49,1	119,1	98,0	ja
08 - 94x118	78,0	101,2	102	ja	50 - 114x160	98,0	143,2	102	ja	78/78	61,1	57,1	98,0	ja
09 - 94x140	78,0	123,2	102	ja	80 - 94x160	78,0	143,2	102	ja	78/98	61,1	77,1	98,0	ja
10 - 114x118	98,0	101,2	102	ja	81 - 78x75	62,0	58,2	102	ja	78/118	61,1	97,1	98,0	ja
11 - 114x140	98,0	123,2	102	ja	82 - 78x95	62,0	78,2	102	ja	78/140	61,1	119,1	98,0	ja
12 - 134x98	118,0	81,2	102	nein	83 - 78x115	62,0	98,2	102	ja	78/160	61,1	139,3	98,0	ja
13 - 78x160	62,0	143,2	102	ja	84 - 78x137	62,0	120,2	102	ja	94/78	77,3	57,1	98,0	ja
14 - 66x140	50,0	123,2	102	ja	85 - 94x75	78,0	58,2	102	ja	94/98	77,3	77,1	98,0	ja
15 - 94x98	78,0	81,2	102	ja	86 - 94x95	78,0	78,2	102	ja	94/118	77,3	97,1	98,0	ja
16 - 55x118	39,1	101,2	102	ja	87 - 94x115	78,0	98,2	102	ja	94/140	77,3	119,1	98,0	ja
17 - 134x140	118,0	123,2	102	nein	89 - 114x75	98,0	58,2	102	ja	94/160	77,3	139,3	98,0	ja
18 - 134x118	118,0	101,2	102	nein	90 - 114x95	98,0	78,2	102	ja	94/180	77,3	159,3	98,0	ja
22 - 66x78	50,0	61,2	102	ja	91 - 114x115	98,0	98,2	102	ja	114/78	97,1	57,1	98,0	ja
23 - 78x78	62,0	61,2	102	ja	93 - 114x180	98,0	143,2	102	ja	114/98	97,1	77,1	98,0	ja
24 - 94x78	78,0	61,2	102	ja	EP - 114x180	98,0	163,2	102	ja	114/118	97,1	97,1	98,0	ja
25 - 114x78	98,0	61,2	102	ja	U3 - 51x140	35,3	123,2	102	ja	114/140	97,1	119,1	98,0	ja
26 - 134x78	118,0	61,2	102	nein	U3 - 114x98	98,0	81,2	102	ja	114/160	97,1	139,3	98,0	ja
31 - 55x60	39,0	43,2	102	ja	U3 - 14x160	98,0	143,2	102	ja	114/180	97,1	159,3	98,0	ja
32 - 66x60	50,0	43,2	102	ja						134/78	117,1	57,1	98,0	nein
33 - 78x60	62,0	43,2	102	ja						134/98	117,1	77,1	98,0	nein
34 - 94x60	78,0	43,2	102	ja						134/118	117,1	97,1	98,0	nein
35 - 114x60	98,0	43,2	102	ja						134/140	117,1	119,1	98,0	nein
36 - 134x60	118,0	43,2	102	nein						134/160	117,1	139,3	98,0	nein

ALUMINIUM-JALOUSIEN

LIEFERÜBERSICHT ROTO

Typ	Flügelrahmenlichtmaß		Winkel Glasleiste°	lieferbar
	Breite cm	Höhe cm		
ROTO WDF R4H, R4K				
5/7	38,2	62,0	100,0	ja
5/9	38,2	82,0	100,0	ja
7/9	58,2	82,0	100,0	ja
7/11	58,2	102,0	100,0	ja
7/14	58,2	124,0	100,0	ja
9/11	78,2	102,0	100,0	ja
9/14	78,2	124,0	100,0	ja
11/11	98,2	102,0	100,0	ja
11/14	98,2	124,0	100,0	ja
13/9	118,2	82,0	100,0	nein

ROTO WDF 62x, 84x, HOLZ				
Typ	Flügelrahmenlichtmaß		Winkel Glasleiste°	lieferbar
	Breite cm	Höhe cm		
5/7	35,2	58,0	100	ja
5/9	35,2	78,0	100	ja
5/11	35,2	98,0	100	ja
6/9	46,2	78,0	100	ja
6/11	46,2	98,0	100	ja
6/14	46,2	120,0	100	ja
6/18	46,2	160,0	100	ja
7/7	55,2	58,0	100	ja
7/9	55,2	78,0	100	ja
7/11	55,2	98,0	100	ja
7/14	55,2	120,0	100	ja
7/16	55,2	140,0	100	ja
7/18	55,2	160,0	100	ja
8/11	66,2	92,0	100	ja
8/13	66,2	110,0	100	ja
9/7	75,2	58,0	100	ja
9/9	75,2	78,0	100	ja
9/11	75,2	98,0	100	ja
9/14	75,2	120,0	100	ja
9/16	75,2	140,0	100	ja
9/18	75,2	160,0	100	ja
10/11	86,2	92,0	100	ja
10/14	86,2	125,0	100	ja
11/7	95,2	58,0	100	ja
11/9	95,2	78,0	100	ja
11/11	95,2	98,0	100	ja
11/14	95,2	120,0	100	ja
11/16	95,2	140,0	100	ja
13/7	115,2	58,0	100	nein
13/9	115,2	78,0	100	nein
13/14	115,2	120,0	100	nein
13/16	115,2	140,0	100	nein

ROTO WDF 64xK, 84xK, R6xH, R6K, R8xH, R8xK				
Typ	Flügelrahmenlichtmaß		Winkel Glasleiste°	lieferbar
	Breite cm	Höhe cm		
5/7	32,8	56,8	100	ja
5/9	32,8	76,8	100	ja
5/11	32,8	96,8	100	ja
6/8	43,8	158,8	100	ja
6/11	43,8	96,8	100	ja
6/14	43,8	118,8	100	ja

Typ	Flügelrahmenlichtmaß		Winkel Glasleiste°	lieferbar
	Breite cm	Höhe cm		
6/18	43,8	158,8	100	ja
7/7	52,8	56,8	100	ja
7/9	52,8	76,8	100	ja
7/11	52,8	96,8	100	ja
7/14	52,8	118,8	100	ja
7/16	52,8	138,8	100	ja
7/18	52,8	158,8	100	ja
8/11	63,8	90,8	100	ja
8/13	63,8	108,8	100	ja
9/7	72,8	56,8	100	ja
9/9	72,8	76,8	100	ja
9/11	72,8	96,8	100	ja
9/14	72,8	118,8	100	ja
9/16	72,8	138,8	100	ja
9/18	72,8	158,8	100	ja
10/11	83,8	90,8	100	ja
10/14	83,8	123,8	100	ja
11/7	92,8	56,8	100	ja
11/9	92,8	76,8	100	ja
11/11	92,8	96,8	100	ja
11/14	92,8	118,8	100	ja
11/16	92,8	138,8	100	ja
13/7	112,8	56,8	100	nein
13/9	112,8	76,8	100	nein
13/13	112,8	108,8	100	nein
13/14	112,8	118,8	100	nein
13/16	112,8	138,8	100	nein

ROTO WDF 43H, 73H, 73K, R7H, R7K (HOLZ/KUNSTSTOFF)				
Typ	Flügelrahmenlichtmaß		Winkel Glasleiste°	lieferbar
	Breite cm	Höhe cm		
5/7	38,2	62,0	100	ja
5/9	38,2	82,0	100	ja
5/11	38,2	102,0	100	ja
6/9	49,2	82,0	100	ja
6/11	49,2	102,0	100	ja
6/14	49,2	124,0	100	ja
6/16	49,2	144,0	100	ja
7/6	58,2	44,0	100	ja
7/7	58,2	62,0	100	ja
7/9	58,2	82,0	100	ja
7/11	58,2	102,0	100	ja
7/14	58,2	124,0	100	ja
7/16	58,2	144,0	100	ja
9/7	78,2	62,0	100	ja
9/9	78,2	82,0	100	ja
9/11	78,2	102,0	100	ja
9/14	78,2	124,0	100	ja
9/16	78,2	144,0	100	ja
10/12	86,3	106,2	100	ja
11/6	98,2	44,0	100	ja
11/7	98,2	62,0	100	ja
11/9	98,2	82,0	100	ja
11/11	98,2	102,0	100	ja
11/14	98,2	124,0	100	ja

Typ	Flügelrahmenlichtmaß		Winkel Glasleiste°	lieferbar
	Breite cm	Höhe cm		
12/7	106,4	58,2	100	nein
12/9	106,4	83,1	100	nein
12/12	106,4	108,3	100	nein
13/7	118,2	62,0	100	nein
13/9	118,2	82,0	100	nein
13/14	118,2	124,0	100	nein
78/11	62,2	102,0	100	ja
78/14	62,2	124,0	100	ja

ROTO WDF 735 SR, KUNSTSTOFF				
Typ	Flügelrahmenlichtmaß		Winkel Glasleiste°	lieferbar
	Breite cm	Höhe cm		
5/8 (021)	35,4	64,0	100	ja
5/10 (023)	35,4	84,0	100	ja
6/10 (033)	45,4	84,0	100	ja
6/12 (035)	45,4	104,0	100	ja
7/10 (043)	55,4	84,0	100	ja
7/12 (045)	55,4	104,0	100	ja
7/14 (047)	55,4	124,0	100	ja
8/12 (065)	73,4	104,0	100	ja
8/14 (067)	73,4	124,0	100	ja
10/12 (085)	93,4	104,0	100	ja
10/14 (087)	93,4	124,0	100	ja

ROTO 73K SR, R7K SR				
Typ	Flügelrahmenlichtmaß		Winkel Glasleiste°	lieferbar
	Breite cm	Höhe cm		
5/10	35,4	84,0	100	ja
5/8	35,4	64,0	100	ja
6/10	45,4	84,0	100	ja
6/12	45,4	104,0	100	ja
7/9	58,6	77,7	100	ja
7/10	55,4	84,0	100	ja
7/11	58,6	97,7	100	ja
7/12	55,4	104,0	100	ja
7/13	58,6	119,7	100	ja
7/14	55,4	124,0	100	ja
8/12	73,4	104,0	100	ja
8/14	73,4	124,0	100	ja
10/12	93,4	104,0	100	ja
10/14	93,4	124,0	100	ja
11/11	94,6	97,7	100	ja
11/13	94,6	119,7	100	ja

ROTO 310, 320				
Typ	Flügelrahmenlichtmaß		Winkel Glasleiste°	lieferbar
	Breite cm	Höhe cm		
5/8	38,4	69,4	90	ja
5/10	38,4	87,4	90	ja
6/10	48,4	87,4	90	ja
7/10	58,4	87,4	90	ja
7/12	58,4	107,4	90	ja
7/14	58,4	129,4	90	ja
9/12	78,4	107,4	90	ja
9/14	78,4	129,4	90	ja
11/12	98,4	107,4	90	ja
11/14	98,4	129,4	90	ja
13/14	118,4	129,4	90	nein

ROTO 310-321				
Typ	Flügelrahmenlichtmaß		Winkel Glasleiste°	lieferbar
	Breite cm	Höhe cm		
65/10	49,4	87,4	90	ja

Typ	Flügelrahmenlichtmaß		Winkel Glasleiste°	lieferbar
	Breite cm	Höhe cm		
ROTO 410-417-418				
5/8	38,4	68,8	90	ja
5/11	38,4	95,8	90	ja
6/8	49,4	68,8	90	ja
6/11	49,4	95,8	90	ja
7/11	58,4	95,8	90	ja
7/14	58,4	128,8	90	ja
8/11	69,4	95,8	90	ja
9/12	78,4	106,8	90	ja
9/14	78,4	128,8	90	ja
10/11	89,4	95,8	90	ja
10/12	89,4	106,8	90	ja
10/14	89,4	128,8	90	ja
13/14	118,4	128,8	90	nein
ROTO WDF H1				
5/8	42,0	72,0	90	ja
6/8	53,0	72,0	90	ja
6/11	53,0	99,0	90	ja
7/11	62,0	99,0	90	ja
7/14	62,0	132,0	90	ja
8/11	73,0	99,0	90	ja
10/11	93,0	99,0	90	ja
10/14	93,0	132,0	90	ja
ROTO WDF H3				
5/8	40,0	71,0	90	ja
6/8	51,0	71,0	90	ja
6/11	51,0	98,0	90	ja
7/11	60,0	98,0	90	ja
7/14	60,0	131,0	90	ja
8/11	71,0	98,0	90	ja
10/11	91,0	98,0	90	ja
10/14	91,0	131,0	90	ja
13/14	120,0	131,0	90	nein
ROTO ECOLINE HR 339 PLUS				
5/7	38,4	54,4	90	ja
5/9	38,4	82,4	90	ja
6/11	49,4	102,4	90	ja
7/9	62,4	82,4	90	ja
7/11	62,4	102,4	90	ja
7/14	62,4	124,4	90	ja
7/16	62,4	144,4	90	ja
9/11	78,4	102,4	90	ja
9/14	78,4	124,4	90	ja
9/16	78,4	144,4	90	ja
11/11	98,4	102,4	90	ja
11/14	98,4	124,4	90	ja
13/9	118,4	82,4	90	nein
13/14	118,4	124,4	90	nein
ROTO ECOLINE HR 549 PLUS				
7/9	62,0	82,3	90	ja
7/11	62,0	102,3	90	ja
7/14	62,0	124,3	90	ja

Typ	Flügelrahmenlichtmaß (Roto) / Flügellichtmaß (VELUX)		Winkel Glasleiste°	lieferbar
	Breite cm	Höhe cm		
11/11	98,0	102,3	90	ja
11/14	98,0	124,3	90	ja
13/9	118,0	82,3	90	nein
ROTO HR				
5/7	38,2	56,8	90	ja
5/9	38,2	76,8	90	ja
5/11	38,2	96,8	90	ja
6/11	43,8	96,8	90	ja
7/7	52,8	56,8	90	ja
7/9	52,8	76,8	90	ja
7/11	52,8	96,8	90	ja
7/14	52,8	118,8	90	ja
9/7	72,8	56,8	90	ja
9/9	72,8	76,8	90	ja
9/11	72,8	96,8	90	ja
9/14	72,8	118,8	90	ja
11/7	92,8	56,8	90	ja
11/9	92,8	76,8	90	ja
11/11	92,8	96,8	90	ja
11/14	92,8	118,8	90	ja
13/7	112,8	56,8	90	nein
13/9	112,8	76,8	90	nein
13/14	112,8	118,8	90	nein
VELUX				
VELUX FVI				
1	61,4	80,2	96	ja
2	61,4	122,2	96	ja
4	97,4	100,2	96	ja
5	53,6	100,2	96	ja
6	38,4	80,2	96	ja
7	117,4	80,2	96	nein
8	117,4	122,2	96	nein
9	38,4	52,2	96	ja
VELUX GDL CABRIO				
419	77,5	136,2	96	ja
	77,5	74,0	96	ja
P19	77,5	136,2	96	ja
	77,5	74,0	96	ja
VELUX GGL-GFL-GHL-VTL				
1	61,4	74,2	96	ja
2	61,4	116,2	96	ja
3	77,6	136,4	96	ja
4	97,4	94,2	96	ja
5	53,6	94,2	96	ja
6	38,4	74,2	96	ja
7	117,4	74,2	96	nein
8	117,4	116,2	96	nein
9	38,4	46,2	96	ja
11	61,4	156,2	96	ja
74	117,4	94,2	96	nein
N2	54,5	109,3	96	ja

Typ	Flügellichtmaße		Winkel Glasleiste°	lieferbar
	Breite cm	Höhe cm		
Velux GGL-GEL-GHL-GPL-GTL Holz				
1	61,3	74,0	96	ja
2	61,3	116,0	96	ja
3	77,5	136,2	96	ja
4	97,3	94,0	96	ja
5	53,5	94,0	96	ja
6	38,3	74,0	96	ja
7	117,3	74,0	96	nein
8	117,3	116,0	96	nein
9	38,3	46,0	96	ja
10	97,3	116,0	96	ja
14	61,3	94,0	96	ja
VELUX GGL-GPL-GHL-GEL-GTL-GDL-GXL				
102	39,7	57,4	96	ja
104	39,7	77,4	96	ja
202	50,7	57,5	96	ja
204	50,7	77,4	96	ja
206	50,7	97,4	96	ja
304	61,3	74,0	96	ja
306	61,3	94,0	96	ja
308	61,3	116,0	96	ja
310	61,3	136,2	96	ja
404	77,5	74,1	96	ja
406	77,5	94,0	96	ja
408	77,5	116,0	96	ja
410	77,5	136,2	96	ja
606	97,3	94,0	96	ja
608	97,3	116,0	96	ja
610	97,3	136,2	96	ja
808	117,3	116,0	96	nein
810	117,3	136,2	96	nein
C02	38,3	54,0	96	ja
C04	38,3	74,0	96	ja
F04	49,3	74,0	96	ja
F06	49,3	94,0	96	ja
M04	61,3	74,0	96	ja
M06	61,3	94,0	96	ja
M08	61,3	116,0	96	ja
M10	61,3	136,2	96	ja
P04	77,5	71,1	96	ja
P06	77,5	94,0	96	ja
P08	77,5	116,0	96	ja
P10	77,5	136,2	96	ja
S06	97,3	94,0	96	ja
S08	97,3	116,0	96	ja
S10	97,3	136,2	96	ja
U8	117,3	116,0	96	nein
U10	117,3	136,2	96	nein
VELUX GGL-GPL				
CK01	38,3	51,5	96	ja
CK02	38,3	59,5	96	ja
CK04	38,3	79,5	96	ja
CK06	38,3	99,5	96	ja

ALUMINIUM-JALOUSIEN

LIEFERÜBERSICHT VELUX

Typ	Flügellichtmaße		Winkel Glasleiste°	lieferbar	Typ	Flügellichtmaße		Winkel Glasleiste°	lieferbar	Typ	Flügellichtmaße		Winkel Glasleiste°	lieferbar
	Breite cm	Höhe cm				Breite cm	Höhe cm				Breite cm	Höhe cm		
FK06	49,3	99,5	96	ja	C04	38,3	74,0	96	ja	FK08	49,3	121,5	96	ja
FK08	49,3	121,5	96	ja	F04	49,3	74,0	96	ja	MK04	61,3	79,5	96	ja
MK04	61,3	79,5	96	ja	F06	49,3	94,0	96	ja	MK06	61,3	99,5	96	ja
MK12	61,0	161,7	96	ja	M04	61,3	74,0	96	ja	MK08	61,3	121,5	96	ja
MK06	61,3	99,5	96	ja	M06	61,3	94,0	96	ja	PK06	77,5	99,5	96	ja
MK08	61,3	121,5	96	ja	M08	61,3	116,0	96	ja	PK08	77,5	121,5	96	ja
PK04	77,5	79,6	96	ja	M10	61,3	136,2	96	ja	PK10	77,5	141,7	96	ja
PK06	77,5	99,5	96	ja	M34	61,3	74,0	96	ja	SK08	97,0	121,5	96	ja
PK08	77,5	121,5	96	ja	P06	77,5	94,0	96	ja	VELUX GIL-VEA, VEB, VEC, VFA, VFB, VFE				
PK10	77,5	141,7	96	ja	P08	77,5	116,0	96	ja	331	61,3	38,7	96	ja
SK01	97,3	51,5	96	ja	P10	77,5	136,2	96	ja	334	61,3	74,0	96	ja
SK34	97,3	73,7	96	ja	P34	77,5	74,0	96	ja	335	61,3	74,0	96	ja
SK08	97,3	121,5	96	ja	S06	97,3	94,0	96	ja	336	61,3	94,0	96	ja
VELUX GGL-GPL-GHL-GEL-GTL-VTL-GFL					S08	97,3	116,0	96	ja	338	61,3	116,0	96	ja
C01	38,3	46,0	96	ja	S34	97,3	74,0	96	ja	431	77,5	38,7	96	ja
C06	38,3	94,0	96	ja	VELUX GGU-GHU-GPU-GTU					434	77,5	74,0	96	ja
FK04	49,3	79,5	96	ja	CK02	38,3	59,5	96	ja	436	77,5	94,0	96	ja
F08	49,3	116,0	96	ja	C01	38,4	46,0	96	ja	438	77,5	116,0	96	ja
MK10	61,3	141,7	96	ja	FK04	49,3	79,5	96	ja	631	97,3	38,7	96	ja
M12	61,3	156,2	96	ja	M12	61,3	156,2	96	ja	634	97,3	74,0	96	ja
P25	77,5	31,2	96	ja	MK10	61,3	141,7	96	ja	636	97,3	94,0	96	ja
PK25	77,5	36,7	96	ja	P04	77,6	74,1	96	ja	638	97,3	116,0	96	ja
431	77,5	39,0	96	ja	404	78,8	75,1	105	ja	831	117,3	38,7	96	nein
P31	77,5	39,0	96	ja	S01	97,3	46,0	96	ja	834	117,3	74,0	96	nein
PK01	77,5	51,5	96	ja	SK06	97,3	99,5	96	ja	M31	61,3	38,6	96	ja
PK34	77,5	64,0	96	ja	SK10	97,3	141,7	96	ja	M34	61,3	74,0	96	ja
S01	97,3	46,0	96	ja	S10	97,4	136,1	96	ja	M35	61,3	94,0	96	ja
SK06	97,3	99,5	96	ja	U04	117,3	74,0	96	nein	M36	61,3	94,0	96	ja
SK10	97,3	141,7	96	ja	UK04	117,3	79,5	96	nein	M38	61,3	116,0	96	ja
831	117,3	39,0	96	nein	UK05	117,3	99,5	96	nein	P31	77,5	38,7	96	ja
U31	117,3	39,0	96	nein	UK06	117,3	79,5	96	nein	P34	77,5	74,0	96	ja
U04	117,3	74,0	96	nein	UK08	117,3	121,5	96	nein	P36	77,5	94,0	96	ja
UK04	117,3	79,5	96	nein	UK10	117,3	141,7	96	nein	P38	77,5	116,0	96	ja
U08	117,3	116,0	96	nein	VELUX GGU-GHU-GPU-GTU					S31	97,3	38,7	96	ja
UK08	117,3	121,5	96	nein	C02	38,4	53,9	96	ja	S34	97,3	74,0	96	ja
U10	117,3	136,2	96	nein	C04	38,4	73,9	96	ja	S36	97,3	94,0	96	ja
UK10	117,3	141,7	96	nein	C06	38,4	93,9	96	ja	S38	97,3	116,0	96	ja
10	97,4	116,2	96	ja	F04	49,4	73,9	96	ja	U31	117,3	38,7	96	nein
14	61,4	94,2	96	ja	F06	49,4	93,9	96	ja	U34	117,3	74,0	96	nein
VELUX GGU-GPU-GIU-GHU-GTU					F08	49,4	115,9	96	ja	VELUX GIL-VEA-VEB-VEC-VFE-VFA-VFB				
104	41,0	78,3	105	ja	M04	61,4	73,9	96	ja	M35	61,3	94,0	96	ja
206	52,0	98,3	105	ja	M06	61,4	93,9	96	ja	M50	61,2	35,3	96	ja
304	62,6	74,9	105	ja	M08	61,4	115,9	96	ja	P50	77,4	35,3	96	ja
306	62,6	94,9	105	ja	M10	61,4	136,1	96	ja	S50	97,2	35,3	96	ja
308	62,6	116,9	105	ja	P06	77,6	93,9	96	ja	U50	117,2	35,3	96	nein
334	62,6	75,8	105	ja	P08	77,6	115,9	96	ja	VELUX GIU				
406	78,8	95,3	105	ja	P10	77,6	136,1	96	ja	334	62,6	75,8	105	ja
408	78,8	117,3	105	ja	U08	117,4	115,9	96	nein	434	78,8	75,8	105	ja
434	78,8	75,8	105	ja	U10	117,4	136,1	96	nein	634	98,6	75,8	105	ja
606	98,6	94,9	105	ja	VELUX GGU-GPU					MK34	61,2	74,0	96	ja
608	98,6	116,9	105	ja	CK04	38,3	79,5	96	ja	PK34	77,4	74,0	96	ja
634	98,6	75,8	105	ja	CK06	38,3	99,5	96	ja	SK34	97,2	74,0	96	ja
C02	38,3	54,0	96	ja	FK06	49,3	99,5	96	ja	UK34	117,2	74,0	96	nein

Typ	Flügellichtmaße		Winkel Glasleiste°	lieferbar	Typ	Flügellichtmaße		Winkel Glasleiste°	lieferbar	Typ	Flügellichtmaße		Winkel Glasleiste°	lieferbar
	Breite cm	Höhe cm				Breite cm	Höhe cm				Breite cm	Höhe cm		
VELUX GIU-GIL					045	59,0	100,9	96	ja	035	50,0	107,0	96	ja
M34	61,4	73,9	96	ja	047	59,0	120,9	96	ja	043	60,0	87,0	96	ja
P34	77,6	73,9	96	ja	052	141,0	80,9	96	nein	045	60,0	107,0	96	ja
S34	97,4	73,9	96	ja	054	141,0	100,9	96	nein	047	60,0	127,0	96	ja
U34	117,4	73,9	96	nein	055	141,0	120,9	96	nein	065	78,0	107,0	96	ja
VELUX GIV					085	97,0	100,9	96	ja	067	78,0	127,0	96	ja
350	61,2	41,0	96	ja	087	97,0	120,9	96	ja	085	98,0	107,0	96	ja
450	77,4	41,0	96	ja	125	137,4	100,9	96	nein	087	98,0	127,0	96	ja
650	97,2	41,0	96	ja	127	137,4	120,9	96	nein	107	118,0	127,0	96	nein
850	117,2	41,0	96	nein	VELUX VF/B					VELUX VL/A VG/A VX/A VL/PU/A (Austauschflügel)				
M50	61,4	36,0	96	ja	011	44,6	54,8	100	ja	Y21	38,3	60,0	96	ja
P50	77,4	36,0	96	ja	021	40,0	61,8	100	ja	Y23	38,3	80,0	96	ja
S50	97,4	36,0	96	ja	022	62,6	81,8	100	ja	Y33	48,1	80,0	96	ja
U50	117,4	36,0	96	nein	023	40,0	81,8	100	ja	Y35	48,1	100,0	96	ja
VELUX GZX					024	62,6	101,8	100	ja	Y43	58,1	80,0	96	ja
102	39,7	61,4	96	ja	025	62,6	121,8	100	ja	Y45	58,1	100,0	96	ja
204	50,7	81,4	96	ja	034	97,6	101,8	100	ja	Y47	58,1	120,0	96	ja
304	61,3	79,1	96	ja	035	97,6	121,8	100	ja	Y65	76,1	100,0	96	ja
306	61,3	99,1	96	ja	043	60,0	81,8	100	ja	Y67	76,1	120,0	96	ja
308	61,3	121,1	96	ja	045	60,0	101,8	100	ja	Y85	96,1	100,0	96	ja
606	97,3	97,3	96	ja	047	60,0	121,8	100	ja	Y87	96,1	120,0	96	ja
608	97,3	121,1	96	ja	048	60,0	121,8	100	ja	Y89	96,1	140,0	96	ja
VELUX V/VA (Verbundfenster)					052	142,0	81,8	100	nein	Y97	116,1	120,0	96	nein
011	42,5	52,8	90	ja	054	142,0	101,8	100	nein	Y99	116,1	140,0	96	nein
021	38,0	60,0	90	ja	055	142,0	121,8	100	nein	VELUX VL/A VG/A VX/A VL/PU/A				
022	60,5	80,0	90	ja	085	98,0	101,8	100	ja	021	39,0	60,9	96	ja
023	38,0	80,0	90	ja	087	98,0	121,8	100	ja	023	39,0	80,9	96	ja
024	60,5	100,0	90	ja	125	138,4	101,8	100	nein	033	49,0	80,9	96	ja
025	60,5	120,0	90	ja	127	138,4	121,8	100	nein	035	49,0	100,9	96	ja
034	95,5	100,0	90	ja	VELUX VH					043	59,0	80,9	96	ja
035	95,5	120,0	90	ja	087	92,2	112,7	90	ja	045	59,0	100,9	96	ja
043	58,0	80,0	90	ja	107	112,2	112,7	90	nein	047	59,0	120,9	96	ja
045	58,0	100,0	90	ja	VELUX VK/A-VS/A-VE/A					065	77,0	100,9	96	ja
047	58,0	120,0	90	ja	021	39,0	65,6	96	ja	067	77,0	120,9	96	ja
052	137,4	80,0	90	nein	023	39,0	85,6	96	ja	085	97,0	100,9	96	ja
054	137,4	100,0	90	nein	033	49,0	85,6	96	ja	087	97,0	120,9	96	ja
055	137,4	120,0	90	nein	035	49,0	105,6	96	ja	089	97,0	140,9	96	ja
085	96,0	100,0	90	ja	043	59,0	85,6	96	ja	107	117,0	120,9	96	nein
087	96,0	120,0	90	ja	045	59,0	105,6	96	ja	109	117,0	140,9	96	nein
125	134,0	100,0	90	nein	VELUX VK/A-VS/A-VE/A					VELUX VL/B-VG/B-VX/B -VL/PU/B				
127	134,0	120,0	90	nein	047	59,0	125,6	96	ja	021	40,0	61,8	96	ja
VELUX VF/A					065	77,0	105,6	96	ja	023	40,0	81,8	96	ja
011	43,6	53,7	96	ja	067	77,0	125,6	96	ja	033	50,0	81,8	96	ja
021	39,0	60,9	96	ja	085	97,0	105,6	96	ja	035	50,0	101,8	96	ja
022	61,6	80,9	96	ja	087	97,0	125,6	96	ja	043	60,0	81,8	96	ja
023	39,0	80,9	96	ja	107	117,0	125,6	96	nein	045	60,0	101,8	96	ja
024	61,6	100,9	96	ja	VELUX VK/B-VS/B-VE/B					047	60,0	121,8	96	ja
025	61,6	120,9	96	ja	021	40,0	67,0	96	ja	065	78,0	101,8	96	ja
034	96,6	100,9	96	ja	023	40,0	87,0	96	ja	067	78,0	121,8	96	ja
035	96,6	120,9	96	ja	033	50,0	87,0	96	ja	085	98,0	101,8	96	ja
043	59,0	80,9	96	ja										

ALUMINIUM-JALOUSIEN

LIEFERÜBERSICHT VELUX

Typ	Flügellichtmaße		Winkel Glasleiste°	lieferbar
	Breite cm	Höhe cm		
087	98,0	121,8	96	ja
089	98,0	141,8	96	ja
107	118,0	121,8	96	nein
109	118,0	141,8	96	nein
VELUX VF Type B Austauschflügel VT 048				
	60,0	121,8	100	ja
VELUX VFE				
MK31	61,2	38,7	96	ja
MK35	61,2	74,1	96	ja
MK36	61,2	94,1	96	ja
MK38	61,2	116,1	96	ja
PK31	77,4	74,1	96	ja
PK35	77,4	74,1	96	ja
PK36	77,4	94,1	96	ja
PK38	77,4	116,1	96	ja
SK31	97,2	38,7	96	ja
SK35	97,2	74,1	96	ja
SK36	97,2	94,1	96	ja
SK38	97,2	116,1	96	ja
UK35	117,2	74,1	96	nein
UK36	117,2	94,1	96	nein
UK38	117,2	116,1	96	nein
VELUX VT A				
O48	59,0	120,9	90	ja
O87	97,0	120,9	90	ja
VELUX VT B				
O48	60,0	121,8	90	ja
VELUX VZ				
041	59,0	28,9	96	ja
061	77,0	28,9	96	ja
081	97,0	28,9	96	ja
101	117,0	28,9	96	nein
448	59,0	41,0	96	ja
468	77,0	41,0	96	ja
488	97,0	41,0	96	ja
508	117,0	41,0	96	nein

Andere Modelle/Fenster auf Anfrage

Hinweis: Austauschfenster für Velux

Achtung: Die Flügellichtmaße (Vorderkante) sind bei den Austauschfenstern Y 21 - Y 99 für den Flügeltyp A zu den Originalfenstern 021 - 099 abweichend:
Breitenmaß: 0,6 cm kleiner, Höhenmaß: 0,8 cm kleiner.

Velux Fenster X 99

Austausch alter Fenster anderer Hersteller durch Sondermaß-Fenster GPU X99. Bitte Flügellichtmaße, Glasmaße, Glasleistenschräge und Tiefe in mm messen und angeben.

Aufmaß Standard-Jalousie

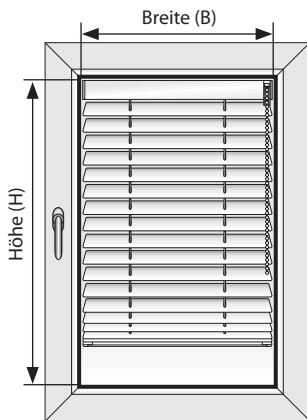

Montage zwischen den Glasleisten

B = Bestellbreite = lichtetes Scheibenmaß abzgl. 2–5 mm
 H = Bestellhöhe = lichtetes Scheibenmaß

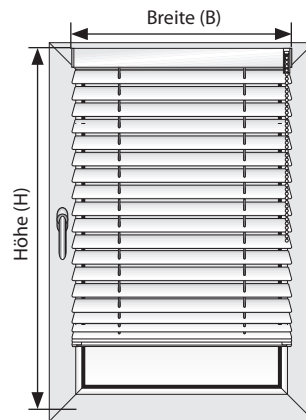

Montage auf dem Fensterflügel

B = Bestellbreite = gewünschte Breite inkl. Überstand
 H = Bestellhöhe = gewünschte Höhe inkl. Überstand
Achtung: Fensterbeschläge beachten!

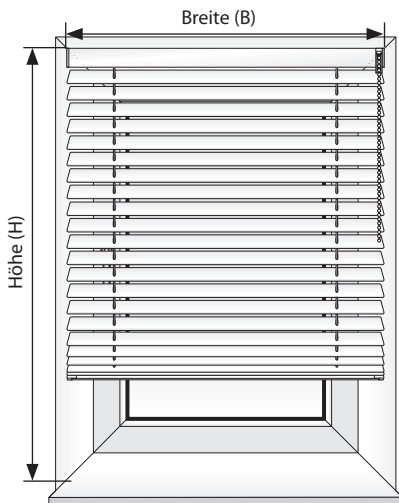

Montage in der Nische

B = Bestellbreite = Nischenbreite abzüglich 1,0 cm
 H = Bestellhöhe = Nischenhöhe abzüglich 1,5 cm

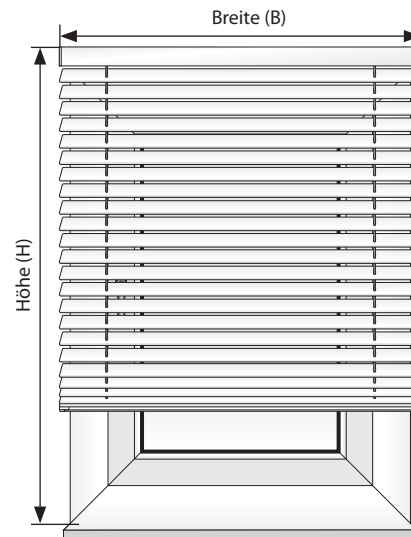

Montage vor der Nische

B = Bestellbreite = gewünschte Breite inkl. Überstand
 H = Bestellhöhe = gewünschte Höhe inkl. Überstand
Achtung: Fensterbank beachten!

Querschnitte Standard-Jalousie

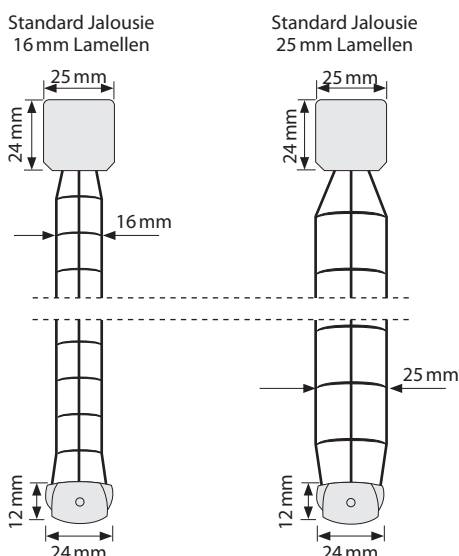

Hinweise zum Aufmaß der Dachfenster-Jalousie DJ

- Bestellmaß Breite = Breite Oberschiene
- Beachten Sie die Übersicht Dachfenster-Flügel auf Seite 24.
- Die angegebenen Flügellichtmaße beziehen sich auf das Maß an der Flügelvorderkante mit Ausnahme der Roto-Typen R6_K, R6_K, R7_H, R7_H, R8_K, R8_H, 62H, 64H, 84H, 43H, 73H, 64K, 73K, 84K (siehe Zeichnung Seite 24). Sie sind bindend für die Bestellung und Produktion.
- Die Mindesteinbautiefe (Flügeltiefe) beträgt 45 mm. Die Dachfenster-Jalousie ist nicht für Dachfenster der Hersteller Braas, Blefa, Delta Dachfenster System Braas bzw. Delta Dachfenster der Firma Dörken lieferbar!
- Je nach Hersteller und Fenstertyp sind gegebenenfalls im Fenster vormontierte Träger bei der Montage zu entfernen.

Aufmaß INVIDIA-Jalousie siehe Seite 9.

ALUMINIUM-JALOUSIEN

AUFMASS & BESTELLEN

Standard-Jalousie – Pakethöhen inkl. Kopf- und Unterschiene*

Typ/Lamellenbreite												
Höhe in cm	80	100	120	140	160	180	200	220	240	260	280	300
Standard-Jalousie 16 mm	7,5	8,0	9,0	9,5	10,0	10,5	11,0	11,5	12,0			
Standard-Jalousie 25 mm	7,5	8,0	8,5	9,0	9,5	9,8	10,0	11,0	11,5	12,0	12,5	13,0

* Alle Werte sind Circa-Angaben und können je nach Bedienungsart und aufgrund von Produktionstoleranzen abweichen.

Bestellhinweise/-angaben – Beispiel

1. Jalousie-Anzahl	1	7. Bedienungsart	Schnurzug/Wendestab
2. Jalousie-Modell	SW 25	8. Bedienungseite	links/links
3. Lamellenbreite	25 mm	9. Bedienungslänge Kettenzug*	–
4. Bestellbreite und Bestellhöhe in cm	130 x 100 cm	10. Bedienungslänge Wendestab*	60 cm
5. Montageart (Wand/Nische)	Wand	11. Seitenführung (SF)	–
6. Lamellen-Farbnummer	J.1.4756	12. Sonderzubehör	–
		13. Kommission	Mustermann

*Hinweis

- Bitte beachten Sie, dass Sie uns bei jeder Bestellung Standard-Jalousie Typ K die Bedienlänge für Kettenzug angeben. Kettenzug Typ K – Kugeldurchmesser 4,5 mm, Bedienlängen 50 cm, 75 cm, 100 cm, 125 cm, 150 cm, 175 cm, 200 cm, 225 cm oder 250 cm.
- Wendestablängen von 40 cm bis 200 cm, in Sprüngen zu 20 cm.



HSS – SCHNURZUG/SCHNURWENDUNG

Freihängende Holzjalousie für rechteckige, senkrechte Dreh-/Kippfenster und Festelemente

Die Holzjalousie ist mit einem eleganten Schnurzug und einer praktischen Schnurwindung versehen.

Diese Jalousien vereinen Präzision, Funktionalität und ästhetisches Design, um Ihren individuellen Ansprüchen an Lichtregulierung und Raumgestaltung gerecht zu werden.

Die 50 mm breiten Lamellen dieser Jalousien sind nicht nur ein stilvolles Gestaltungselement, sondern bieten auch eine optimale Balance zwischen Lichtkontrolle und Sichtschutz. Der präzise gearbeitete Schnurzugmechanismus ermöglicht eine reibungslose Bedienung, die es Ihnen erlaubt, die Lamellen in die gewünschte Position zu bringen. Die Schnurwindung hingegen erlaubt eine schnelle und einfache Anpassung des Lichteinfalls durch das geschickte Kippen der Lamellen.

Die hochwertige Verarbeitung von Naturholz garantiert nicht nur eine lange Lebensdauer, sondern verleiht den Jalousien auch eine natürliche und warme Ausstrahlung. Mit unserer technisch ausgefeilten Holzjalousie bieten wir Ihnen eine smarte Lösung für die Lichtgestaltung in Ihren Räumen, die sowohl funktional als auch ästhetisch überzeugt.

- 50 mm Lamellen aus Bambus (Bambusholz gebeizt oder lackiert), oder Basswood (Lindenholz gebeizt oder lackiert), Lamellenstärke 3–4 mm
- Bedienung mittels Schnurzügen - je ein Schnurzug für das Heben und Senken, zwei für das Wenden der Lamellen
- Oberschiene 58 × 51 mm aus lackiertes Stahlblech, farblich an die Lamellen angepasst
- Die Oberschiene wird durch eine Holz-Blende (gleiche Farbe/ Holzart wie Lamelle) abgedeckt, Blendenhöhe 65 mm, Tiefe der Oberschiene inkl. Blende 68 mm. Die Blende wird mit einem Magneten an der Oberschiene befestigt.
- Alle Anlagen werden Standard mit Leiterkordel ausgeliefert, auf Wunsch mit 25 mm Leiterband (Mehrpreis)
- Gegen Mehrpreis mit Seitenverspannung

HOLZ-JALOUSIEN

EINLEITUNG

Leiterkordel (Standard) oder Leiterbänder (Mehrpreis)

Die Holzjalousien werden mit Leiterkordel ausgeliefert (Standard), auf Wunsch auch mit Leiterband (Mehrpreis).

Wer durch das Setzen farblicher Akzente seine Holzjalousien zu einem besonderen Hingucker machen möchte, kann farblich voneinander abgesetzte Leiterbänder und Lamellen wählen.

Leiterkordeln und Leiterbänder werden üblicherweise farblich passend zur Lamellenfarbe gewählt.

Holzjalousie HSS mit Leiterband (Standard)



Befestigung der Leiterkordel an der Unterleiste

Holzjalousie HSS mit Leiterband (Mehrpreis)



Befestigung des Leiterbandes an der Unterleiste

Blende

Die Oberschiene und die Technik der Holzjalousie wird durch eine farblich auf die Lamellenfarbe abgestimmte Blende verdeckt.

Die Blende vorne ist im Preis enthalten, Retouren sind gegen Mehrpreis möglich.



Oben: Die Blende wird innen mit Magneten an der Oberschiene befestigt.

Rechts: Blende nur vorne (Standard)

Ganz rechts: Blende mit Retoure (Mehrpreis)



Blendenausführungen



Vorne mit Blende, (Standard)
Blendenlänge = Oberschienenmaß

Beidseitige Retouren (Mehrpreis)
Blendenlänge = Oberschienenmaß + 20 mm



Linke Retoure (Mehrpreis)
Blendenlänge = Oberschienenmaß + 10 mm

Rechte Retoure (Mehrpreis)
Blendenlänge = Oberschienenmaß + 10 mm

Bedienseiten Schnurzug/Schnurwendung

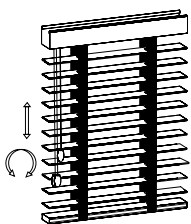

Links/Links

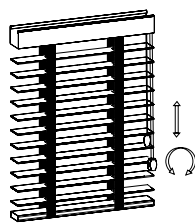

Rechts/Rechts

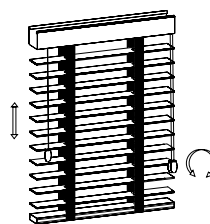

Links/Rechts

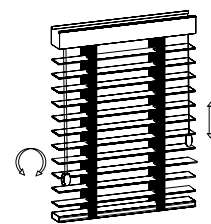

Rechts/Links

HSS – Schnurzug/Schnurwendung

- 50 mm Lamellen aus Bambus oder Basswood, Lamellenstärke 3 – 4 mm
- Oberschiene 58 x 51 mm, lackiertes Stahlblech, farblich an die Lamellen angepasst
- Holz-Blende (gleiche Farbe/Holzart wie Lamelle), Blendenhöhe 65 mm
- alle Anlagen mit Leiterkordel (Standard), auf Wunsch mit Leiterband (Mehrpreis)
- Gegen Mehrpreis mit Seitenführung

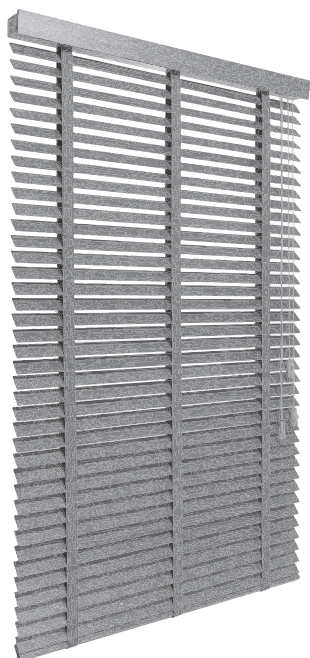

MODELL HSS 50

50 mm Lamellen und Schnurzug/Schnurwendung

- Heben/Senken des Behanges durch einen Schnurzug
- durch ein Schnurschloss in jeder beliebigen Höhe arretierbar
- Wenden der Lamellen über zwei Schnurzüge
- die Bedienelemente sind wahlweise links oder rechts gemeinsam oder getrennt auf beiden Seiten lieferbar
- Bedienlänge = fertige Höhe – 20 cm
- Kindersichere Ausführung auf Wunsch ohne Mehrpreis erhältlich

Breite in cm		Höhe in cm		Fläche
min.*	max.**	min.	max.	max. m ²
47	290	40	300	6

Die maximal lieferbare Breite kann materialbedingt geringer ausfallen.

Abb. zeigt Leiterbänder (Mehrpreis)

Holz-Jalousie – Optionen gegen Mehrpreis:
 Seitenführung (Spanndraht) mit Spannwinkel
 Retouren für die Blende – einseitig oder beidseitig

Bedienkrafttabelle

Bitte beachten Sie, dass bei Holzjalousien je nach Größe der Anlage auch höhere Bedienkräfte erforderlich sind.

Anlagengröße in m ²	0,5	1	1,5	2	2,5	3	3,5	4	4,5	5	5,5	6
Bedienkraft in Kg ca.	1,5	2,5	4,0	5,5	6,5	7,5	9,0	11,0	12,5	13,5	–	–

Pakethöhen

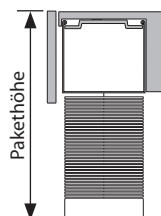

Anlagenhöhe in cm	100	120	140	160	180	200	220	240	260	280	300
Pakethöhe in cm mit Leiterkordel ca.	18	20	21	23	25	26	28	30	31	33	35
Pakethöhe in cm mit Leiterband ca.	19	21	23	25	26	28	30	32	34	36	38

Hinweis

Holz ist ein Naturprodukt und daher sind Schwankungen in Farbe und Maserung möglich. Dies ist ein Beweis für die Echtheit und geben daher keinen Grund für eine Reklamation oder Beanstandung.

HOLZ-JALOUSIEN

PREISE

Holzjalousie HSS 50 – mit Leiterkordel

Höhe in cm	PG	Breite in cm																				Mehrpreise Seitenverspannung SV						
		60	70	80	90	100	110	120	130	140	150	160	170	180	190	200	210	220	230	240	250		260	270	280	290		
80	1	221	241	264	284	304	327	350	373	399	419	446	469	495	515	541	564	584	611	637	713	743	769	792	818	63		
	2	234	257	277	304	323	350	380	406	429	455	482	505	538	561	587	614	637	670	693	719	746	769	861	891			
90	1	231	254	277	297	317	343	370	393	426	449	475	498	525	551	574	601	627	650	677	762	789	818	848	875	63		
	2	248	267	294	320	343	376	399	429	455	485	512	541	571	597	627	653	683	710	739	766	795	822	917	954			
100	1	241	267	294	314	340	363	393	419	446	475	498	525	554	581	611	637	660	693	716	809	838	868	898	931	63		
	2	257	284	314	340	366	396	426	455	485	518	548	578	604	634	663	693	726	756	785	815	845	878	977	1013			
110	1	257	284	307	327	353	383	413	439	469	498	531	554	584	617	640	673	703	726	756	858	888	917	954	983	63		
	2	274	300	330	353	386	416	452	482	512	541	578	607	637	673	703	736	766	802	832	861	898	927	1033	1069			
120	1	267	294	317	350	373	403	436	465	495	525	554	584	617	647	677	706	736	769	799	904	941	974	1003	1040	63		
	2	284	314	343	376	406	442	472	505	541	571	607	644	673	710	746	776	812	845	878	911	941	977	1096	1125			
130	1	277	307	333	363	389	426	455	485	521	551	581	617	647	683	713	743	779	809	838	954	990	1026	1059	1096	63		
	2	300	330	360	396	426	462	495	531	568	604	637	673	710	746	779	815	851	888	921	957	993	1030	1148	1185			
140	1	294	323	350	380	409	446	475	512	545	574	611	647	677	713	746	779	812	848	878	1000	1040	1076	1115	1152	63		
	2	310	343	380	409	446	482	521	558	594	634	670	710	746	779	822	855	898	931	967	1007	1043	1082	1211	1247			
150	1	304	333	363	393	426	459	495	531	564	601	637	673	706	743	779	812	848	884	917	1049	1089	1125	1165	1208	63		
	2	323	360	396	429	465	505	541	584	624	663	700	739	779	822	855	898	937	977	1020	1053	1096	1135	1271	1307			
160	1	314	350	380	413	446	479	521	554	591	630	667	703	743	779	812	848	888	924	960	1096	1142	1181	1221	1261	63		
	2	333	376	409	446	485	528	568	607	647	690	736	776	815	855	898	937	977	1023	1063	1106	1145	1185	1323	1366			
170	1	327	360	393	429	459	498	541	574	617	657	693	733	772	809	848	888	924	964	1003	1145	1188	1231	1274	1317	63		
	2	350	389	426	465	505	548	594	634	680	719	766	805	851	891	937	977	1023	1063	1109	1148	1195	1238	1383	1429			
180	1	340	373	409	446	479	521	561	601	640	683	723	762	802	845	884	924	964	1003	1046	1191	1238	1284	1327	1373	63		
	2	366	406	446	485	528	571	614	660	703	749	795	842	888	931	974	1020	1063	1109	1155	1201	1247	1290	1439	1488			
190	1	350	389	426	459	495	541	581	620	667	706	746	792	832	875	914	960	1000	1040	1086	1241	1287	1333	1383	1429	63		
	2	376	416	462	502	548	594	637	683	736	779	825	871	921	967	1013	1059	1109	1155	1201	1247	1297	1343	1498	1551			
200	1	363	399	439	475	515	561	601	647	686	733	779	818	865	908	950	993	1040	1079	1125	1287	1337	1389	1432	1485	63		
	2	389	429	475	521	568	614	663	710	759	812	855	908	954	1003	1053	1099	1148	1201	1247	1297	1343	1393	1561	1610			
210	1	373	413	455	495	531	574	620	667	713	756	802	848	894	941	983	1030	1076	1122	1165	1337	1389	1439	1488	-	63		
	2	399	446	492	538	587	637	683	736	785	835	888	937	987	1040	1089	1139	1191	1241	1290	1343	1393	1442	1617	-			
220	1	383	429	469	512	551	597	647	693	736	782	832	878	924	974	1020	1066	1112	1162	1208	1383	1439	1488	-	-	63		
	2	416	462	512	558	604	660	710	766	815	865	921	974	1023	1079	1129	1181	1238	1287	1337	1393	1442	1495	-	-			
230	1	399	439	485	525	564	617	667	713	762	812	858	908	954	1003	1056	1102	1152	1198	1247	1432	1488	-	-	-	63		
	2	426	475	528	578	624	680	736	789	842	898	954	1003	1059	1115	1172	1221	1277	1333	1389	1439	1495	-	-	-			
240	1	409	455	498	541	584	637	686	736	789	838	888	941	983	1036	1086	1135	1188	1238	1287	1478	-	-	-	-	63		
	2	442	492	541	594	644	700	759	815	871	927	983	1040	1096	1148	1205	1261	1317	1376	1432	1488	-	-	-	-			
250	1	419	465	512	554	607	657	706	756	812	865	914	964	1020	1069	1122	1172	1228	1277	1327	-	-	-	-	-	63		
	2	452	505	558	614	663	726	779	842	898	957	1013	1073	1129	1185	1247	1300	1363	1419	1478	-	-	-	-	-			
260	1	436	479	525	574	620	677	726	782	832	888	944	993	1049	1102	1155	1208	1261	1317	-	-	-	-	-	-	63		
	2	465	521	578	627	683	746	805	865	927	983	1043	1106	1165	1224	1287	1343	1403	1465	-	-	-	-	-	-			
270	1	446	495	541	591	640	693	746	802	858	914	970	1026	1079	1135	1191	1247	1297	-	-	-	-	-	-	-	63		
	2	482	538	594	647	703	766	832	891	954	1013	1073	1139	1201	1261	1323	1383	1449	-	-	-	-	-	-	-			
280	1	455	505	554	607	657	713	772	828	884	941	993	1056	1112	1165	1221	1284	-	-	-	-	-	-	-	-	63		
	2	492	551	607	670	726	789	851	917	977	1043	1109	1172	1238	1297	1363	1422	-	-	-	-	-	-	-	-			
290	1	469	521	571	620	677	733	792	848	908	964	1026	1086	1142	1201	1257	-	-	-	-	-	-	-	-	-	63		
	2	505	568	624	683	746	812	878	941	1007	1073	1139	1205	1271	1337	1403	-	-	-	-	-	-	-	-	-			
300	1	479	535	584	640	693	752	812	875	934	993	1049	1112	1172	1231	1294	-	-	-	-	-	-	-	-	-	63		
	2	518	578	644	703	766	832	901	967	1033	1106	1172	1238	1307	1373	1439	-	-	-	-	-	-	-	-	-			
Trägeranzahl		2	2	2	3	3	3	3	3	3	3	4	4	4	4	5	5	5	5	5	5	5	7	7	7	7	7	Stück
Anzahl Leiterkordeln/Leiterbänder																												
Bambus		2	2	2	3	3	3	3	3	4	4	4	4	5	5	5	5	5	5	6	6	6	6	6	7	Stück		
Basswood		2	2	2	3	3	3	3	3	3	4	4	4	4	4	5	5	5	5	6	6	6	6	6	6	6	6	Stück

Mehrpreise für Optionen

Leiterband 25 mm + 10%/je Anlage Blendenretoure 27,00 EUR/pro Seite
 Anstelle von Leiterkordel Retourenlänge angeben (Standard 8.5 cm)

Zubehör Holzjalousie HSS 50

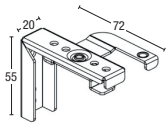

Wand- und Deckenträger
Alu
(Lieferumfang)

84000 silber 8,40 Stück



Schnurwickler
Kunststoff
(Lieferumfang)

84003 transparent 8,80 Stück

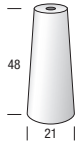

Schnurquaste
Holz, Farbnummer der Lamelle angeben
Achtung: für eine Jalousie werden 3 Stk.
benötigt! (Lieferumfang)

84001 5,40 Stück

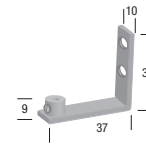

Spannwinkel für Seitenführung SF
inkl. Spannmuffe
(Lieferumfang bei Option SF)

84004 9,50 Stück

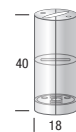

Schnurquaste Child Safety
Kunststoff (auf Wunsch ohne Mehrpreis)

84002 in Lamellenfarbe 8,80 Stück



Spanndraht
Kunststoffummanteltes Stahlseil Ø 2,0 mm
(Lieferumfang bei Option SF)

84005 4,60 Meter

Blende, lose

Holz, Farbnummer der Lamelle angeben

84006 33,00 Meter

Bedienelemente HSS 50

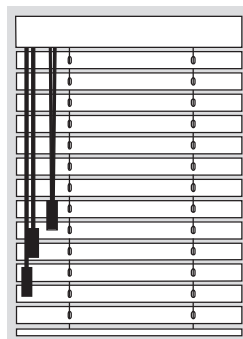
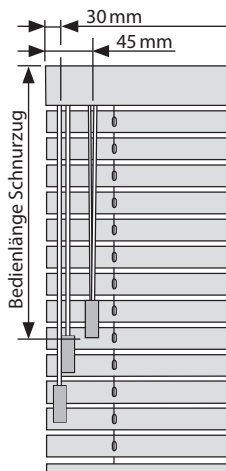

Links/Links*
Schurzug/Wendung

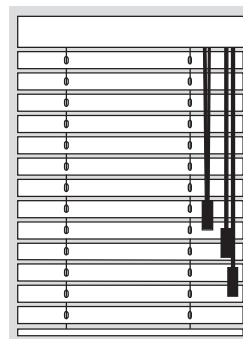

Rechts/Rechts*
Schurzug/Wendung

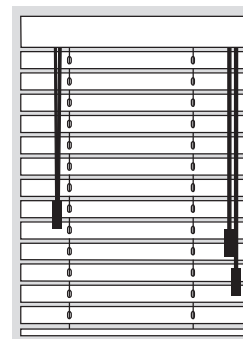

Links/Rechts
Schurzug/Wendung

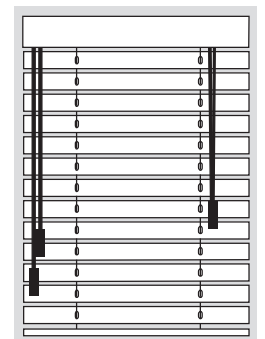

Rechts/Links
Schurzug/Wendung

Bedienlänge (Standard)
= fertige Höhe - 20 cm

* Nicht möglich bei einer Anlagenbreite unter 47 cm

HOLZ-JALOUSIEN

AUFMASS & BESTELLEN

Aufmaß HSS 50 – Blende ohne Retouren

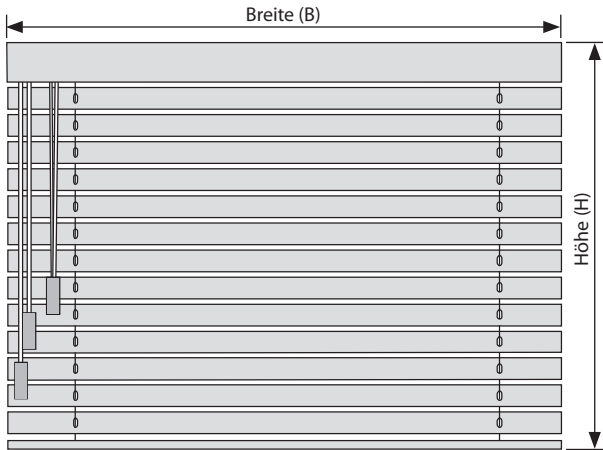

Die Breite (B) ist die Bestell- und Preisbreite.
(bei Modellen mit Seitenverspannung (SV) ist die Unterleiste links und rechts entsprechend eingekürzt)

Höhe abzgl. 5 mm = Bestellhöhe (5 mm = Trägerhöhe).
Die Bestellhöhe (H) ist auch die Berechnungshöhe.

Nischenmontage

Messen Sie die Breite und Höhe der Nische an mehreren Stellen.
Beschläge und Öffnungsfunktionen des Fensters beachten!

Bestellbreite = kleinste Nischenbreite – 10 mm

Bestellhöhe = kleinste Nischenhöhe – 10 mm

Montage an der Wand

Nischenbreite zzgl. dem gewünschten Überstand links und rechts,
wir empfehlen pro Seite 50 mm.

Nischenhöhe zzgl. gewünschten Überstand oben und unten.
Beachten Sie die Pakethöhe der Jalousie (siehe Seite 35).

Achten Sie auf ggf. hervorstehende Fensterbänke, in diesem Fall
unten 10 mm abziehen.

Bestellbreite = Nischenbreite + Überstand

Bestellhöhe = Nischenhöhe + Überstand

Aufmaß HSS 50 – Blende mit Retouren

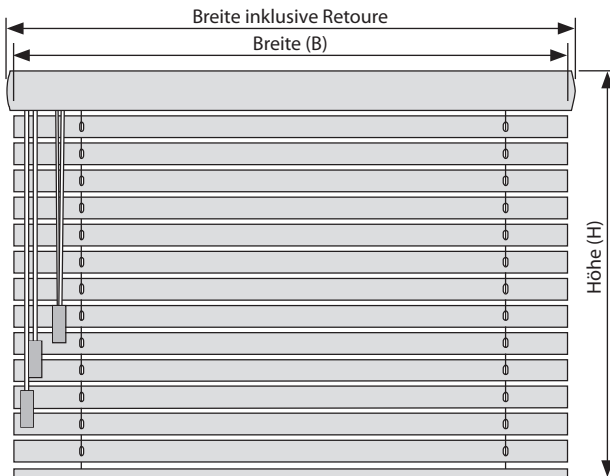

Nischenmontage ist nicht zu empfehlen!

Montage an der Wand

Bestellangaben wie zuvor, zzgl. Retourenseiten:

Beidseitig, linke Retoure, rechte Retoure.

Jeweilige Retourenlänge angeben (Standard 85 mm)

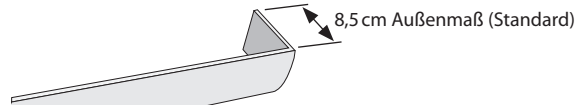

Unbedingt den Überstand durch die Retouren beachten!

Beidseitige Retouren: Blendenlänge = Oberschienenmaß + 20 mm

Linke Retoure: Blendenlänge = Oberschienenmaß + 10 mm links

Rechte Retoure: Blendenlänge = Oberschienenmaß + 10 mm rechts

(siehe auch Seite 34).

Abmessungen HSS 50

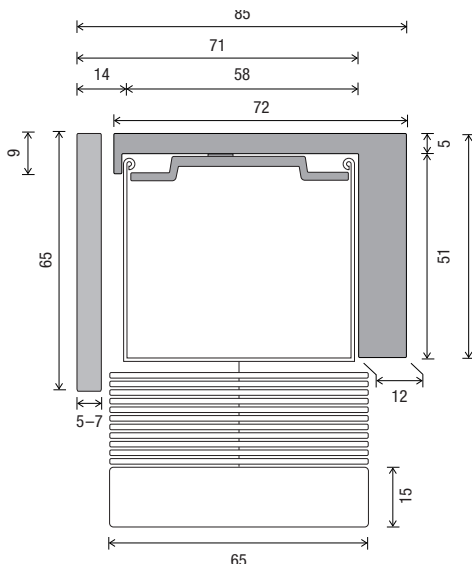

Maßtoleranzen

Toleranz Breite:

Eine Toleranz in der Breite der Holzjalousien liegt bei +/- 5 mm.

Toleranz Höhe

Eine Toleranz in der Höhe der Holzjalousien liegt in Verbindung der
Ausdehnung der Leiterschnüre und Leiterbänder bei +/- 10 mm.

Informationen zur Kindersicherheit gemäß EN 13120



Kindersicherheit ist ein hohes Gut.
 Auf Wunsch mit dem Hinweis „KISI“ liefern wir unsere Produkte kindersicher gem. EN.
 Standardmäßig, d.h. ohne den Hinweis, liefern wir die Produkte mit normaler Schnurquaste aus.

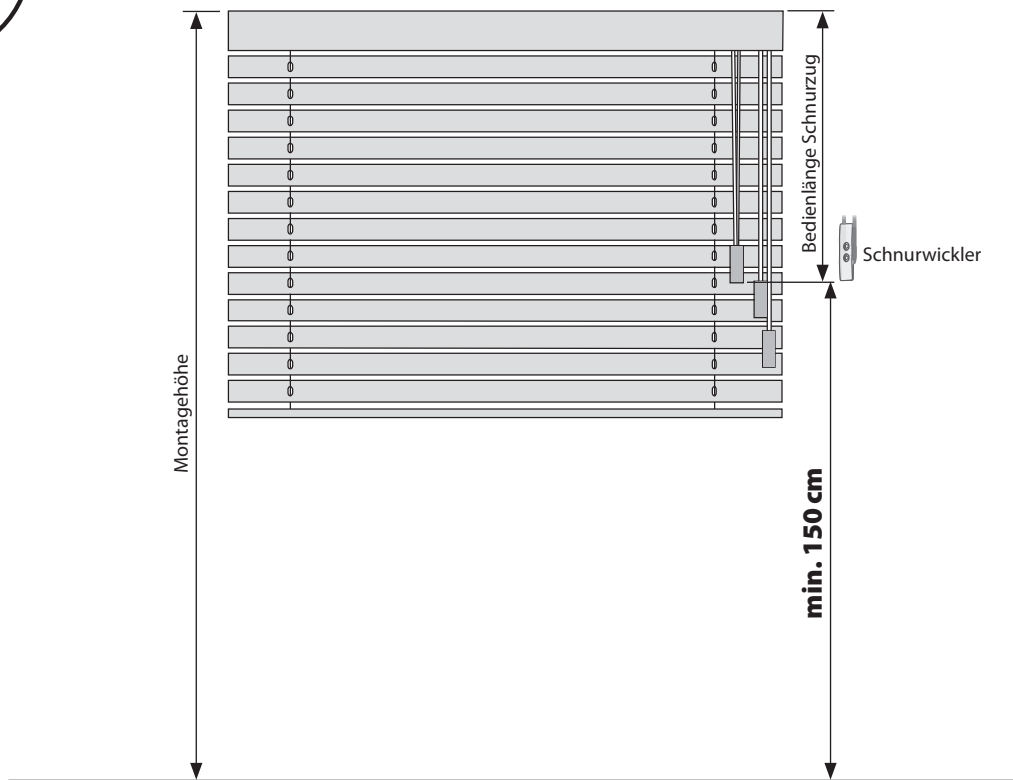

Bestellhinweise/-angaben Holzjalousie HSS 50 – Beispiel

1. Jalousien-Anzahl	1	7. Bedienlänge	100 cm
2. Modell	HSS 50	8. Montagehöhe	250 cm
3. Bestellbreite und Bestellhöhe in cm	120 x 100 cm	9. Retour	beidseitig
4. Holz-Farbnummer	H.1.0505	10. Retourlänge	Standard
5. Leiterband 25 mm	ja	11. Seitenverspannung	nein
6. Bedienungsseite	rechts/rechts	12. Kommission	Mustermann

Stand 01/2024
Preisänderungen, technische
Änderungen, Irrtümer und
Druckfehler vorbehalten.
Maßangaben und Preise
wurden mit Sorgfalt erarbeitet,
es kann hierfür jedoch keine
Gewähr übernommen werden.
Hier enthaltene Produkte
sind unverbindlich und dienen
nur der groben Orientierung.
Maßgeblich für die konkreten
Produkteigenschaften ist
ausschließlich das technische
Datenblatt unter
www.jordanshop.de